

Büromöbelprogramm der Justizvollzugsanstalten



2021 Serie 3000 Produktkatalog

Schnellfinder

Übersicht Schreibtische

Preisliste 2021

Sitz- und Stehmobel



Sitz- und Stehmöbel

Übersicht Sitz-, Stehmöbel

Sitz- und Stehmöbel

Schreibtisch, Modell 400

Ausführung:

- Schreibtischplatte 2,5 cm stark
- elektromotorische Höhenverstellung (65 bis 125 cm)
- Bedienelement mit Memoryfunktion
- Schreibtischgestell T-Form, Quadratrohr mit Kufen
- Gestellfarbe Weißaluminium (RAL 9006), pulverbeschichtet
- Dekore siehe letzte Seite

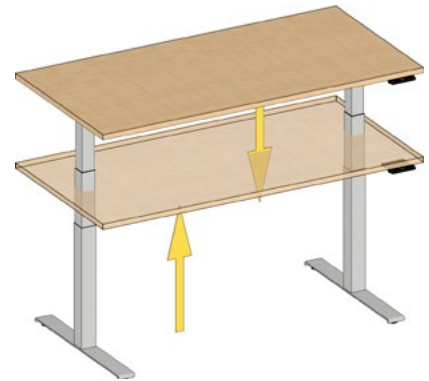

Schreibtisch, Modell 400

Breite 80 cm

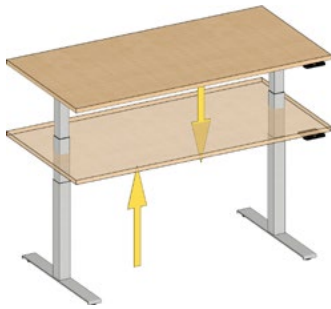

Abmessungen in cm Länge x Breite		Bestellnummer	Preis auf Anfrage
120 x	80	91440.1208	
140 x	80	91440.1408	
160 x	80	91440.1608	
180 x	80	91440.1808	
200 x	80	91440.2008	

Breite 90 cm

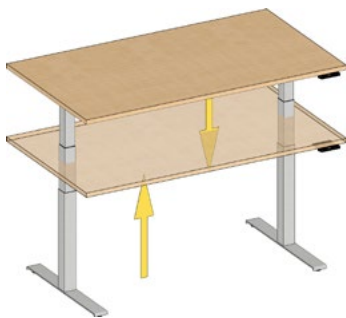

Abmessungen in cm Länge x Breite		Bestellnummer	Preis auf Anfrage
120 x	90	91440.1209	
140 x	90	91440.1409	
160 x	90	91440.1609	
180 x	90	91440.1809	
200 x	90	91440.2009	

Breite 100 cm

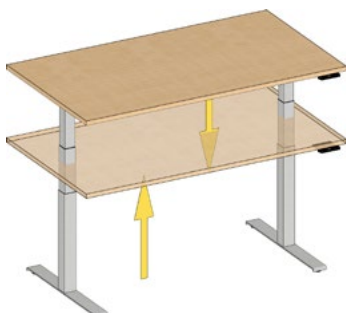

Abmessungen in cm Länge x Breite		Bestellnummer	Preis auf Anfrage
120 x	100	91440.1210	
140 x	100	91440.1410	
160 x	100	91440.1610	
180 x	100	91440.1810	
200 x	100	91440.2010	

Sitz- und Stehmöbel

Freiform A1, Modell 400

links tiefe Seite



Abmessungen in cm Länge x Breite	Bestellnummer	Preis auf Anfrage
160 x 100/80	91401.1600	
180 x 100/80	91401.1800	
200 x 100/80	91401.2000	

rechts tiefe Seite

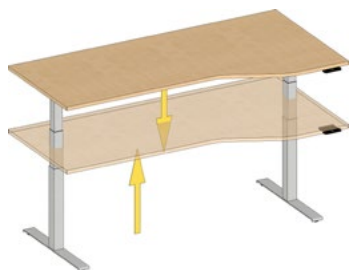

Abmessungen in cm Länge x Breite	Bestellnummer	Preis auf Anfrage
160 x 80/100	91402.1600	
180 x 80/100	91402.1800	
200 x 80/100	91402.2000	

Freiform Oval, Modell 400

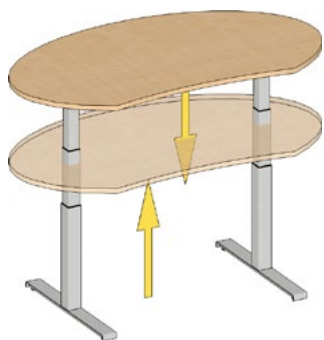

Abmessungen in cm Länge x Breite	Bestellnummer	Preis auf Anfrage
160 x 90	91412.1609	
180 x 90	91412.1809	
200 x 90	91412.2009	

Sitz- und Stehmöbel

Freiform E4, Modell 400

links lange Seite



Abmessungen in cm Länge x Breite	Bestellnummer	Preis auf Anfrage
160/80 x 80/80	91407.2300	

rechts lange Seite



Abmessungen in cm Länge x Breite	Bestellnummer	Preis auf Anfrage
80/160 x 80/80	91408.2300	

Freiform L1, Modell 400

links tiefe Seite



Abmessungen in cm Länge x Breite	Bestellnummer	Preis auf Anfrage
240 x 180/80	91403.2418	
240 x 200/80	91403.2420	
260 x 180/80	91403.2618	
260 x 200/80	91403.2620	

rechts tiefe Seite



Abmessungen in cm Länge x Breite	Bestellnummer	Preis auf Anfrage
180 x 240/80	91404.1824	
180 x 260/80	91404.1826	
200 x 240/80	91404.2024	
200 x 260/80	91404.2026	

Sitz- und Stehmöbel

Anbauelement, Modell 400

Ausführung:

- Schreibtischplatte 2,5 cm stark
- elektromotorische Höhenverstellung (62,5 bis 127,5 cm)
- Schreibtischgestell T-Form, Quadtrohr mit Kufen
- Gestellfarbe Weißaluminium (RAL 9006), pulverbeschichtet
- wird an einen Sitz-, Stehtisch angebaut
- Dekore siehe letzte Seite

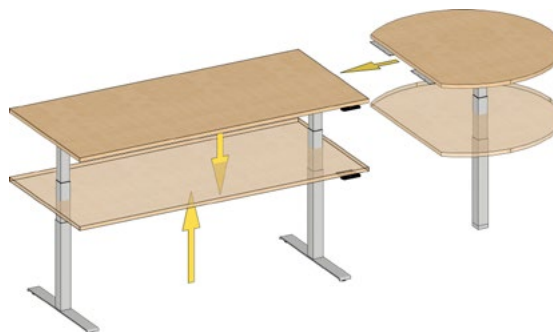

Anbau rechts oder links

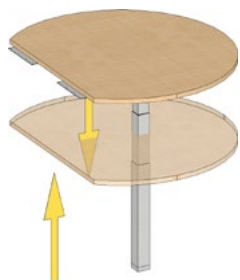

Abmessungen in cm für Tischbreite x Durchmesser	Bestellnummer	Preis auf Anfrage
80x100	91466.0810	
80x120	91466.0812	
90x120	91466.0912	

Sitz- und Stehmöbel

Caddy

mit Fachböden



Ausführung:

- Rollladen vertikal, Alufarben
- verschließbar
- 1 Materialauszug
- 2 Fachböden
- fahrbar mit Rollen
- Dekore siehe letzte Seite

Abmessungen in cm Höhe x Breite x Tiefe	Bestellnummer	Preis auf Anfrage
112 x 43 x 48	37973.0000	

Stehpult

mit Fachböden



Ausführung:

- Schreibablage höheneinstellbar von 114 bis 129 cm (Korpushöhe 106 cm)
- Rollladen vertikal, Alufarben
- verschließbar
- 1 Materialauszug
- 2 Fachböden
- fahrbar mit Rollen
- Dekore siehe letzte Seite

Abmessungen in cm Höhe x Breite x Tiefe	Bestellnummer	Preis auf Anfrage
106 x 43 x 48	37994.0000	

Sitz- und Stehmöbel

Stehpult 2 Säulen

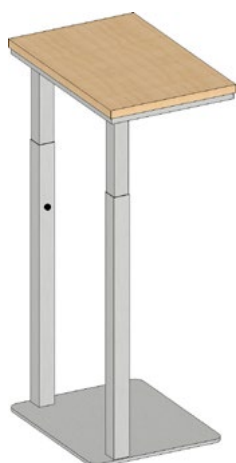

Ausführung:

- freistehend oder am Rollcontainer
- höhenverstellbar von 100 bis 130 cm, im Raster 2 cm
- Quadratrohr 5 x 5 cm
- Bodenplatte 50 x 40 cm, mit Filzgleiter
- Gestellfarbe Weißaluminium (RAL 9006), pulverbeschichtet
- Dekore siehe letzte Seite im Bildteil, weitere auf Anfrage

Abmessungen in cm Breite x Tiefe		Bestellnummer	Preis auf Anfrage
71 x	41	37996.0000	

Preisliste 2021

Adeo

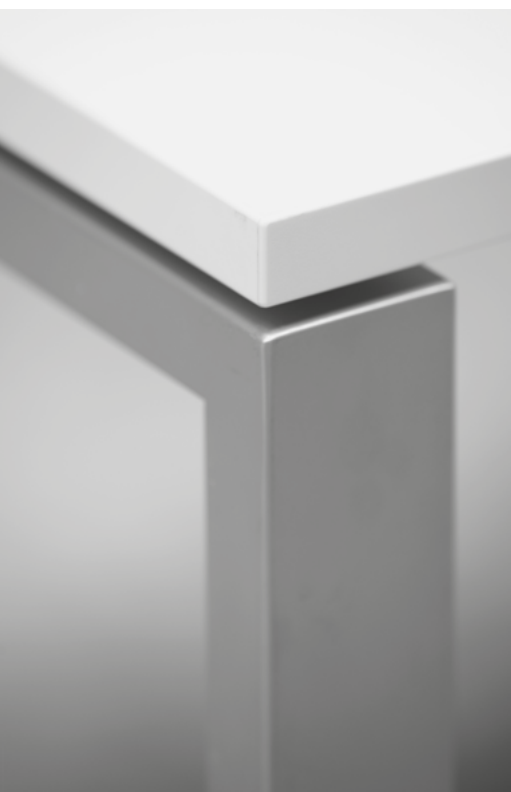

Adeo

Schreibtisch Adeo

Ausführung:

- Schreibtischplatte 2,5 cm stark, in Schweb-Optik
- Schreibtisch in 2 cm Raster höhenjustierbar (72 - 82 cm)
- offenes oder geschlossenes Stahlgestell aus Vierkantprofil 6 x 3 cm
- Gestellfarbe Weißaluminium (RAL 9006), pulverbeschichtet
- Kunststoffteile (Verstellgleiter) in Schwarz
- Dekore siehe letzte Seite, weitere auf Anfrage



Schreibtisch offen



Abmessungen in cm Länge x Breite		Bestellnummer	Preis auf Anfrage
80 x	80	01040.0808	
100 x	80	01040.1008	
120 x	80	01040.1208	
140 x	80	01040.1408	
160 x	80	01040.1608	
180 x	80	01040.1808	
200 x	80	01040.2008	

Schreibtisch geschlossen



Abmessungen in cm Länge x Breite		Bestellnummer	Preis auf Anfrage
80 x	80	11040.0808	
100 x	80	11040.1008	
120 x	80	11040.1208	
140 x	80	11040.1408	
160 x	80	11040.1608	
180 x	80	11040.1808	
200 x	80	11040.2008	

Arbeitsplatzlösungen für Classico und Stilisto



Abb. 1
• Schreibtisch



Abb. 2
• 2 x Schreibtisch



Abb. 3
• 4 x Schreibtisch



Abb. 4
• 2x Schreibtisch
• 1x Halbrundelement



Abb. 5
• 2x Schreibtisch
• 1x Eckelement mit Innenradius



Abb. 6
• 1x Schreibtisch
• 1x Fünfeckelement groß
• 1x Tropfen



Abb. 7
• 2x Schreibtisch
• 1x Tropfen



Abb. 8
• 2x Schreibtisch
• 1x Viertelkreis

Arbeitsplatzlösungen für Classico und Stilisto



Abb. 9
• 2x Schreibtisch
• 1x Eckelement Fächer 135°



Abb. 10
• 1x Schreibtisch
• 1x Eckelement Fächer 135°



Abb. 11
• 2x E4-Schreibtisch
• 2x Eckelement Fächer 135°



Abb. 12
• 2x Schreibtisch
• 1x Trapezelement



Abb. 13
• 2 x Schreibtisch
• 2 x Viertelkreis



Abb. 14
• E4-Schreibtisch, lange Seite rechts

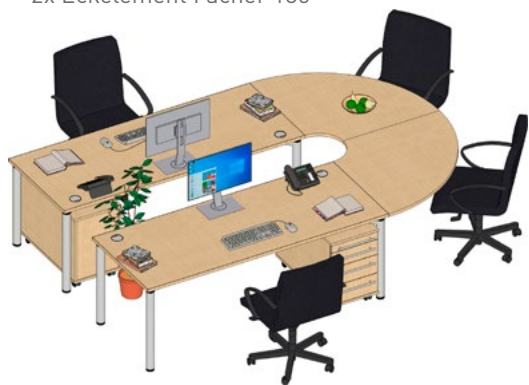

Abb. 15
• E4-Schreibtisch, lange Seite links

Arbeitsplatzlösungen für Classico und Stilisto



Abb. 16

- E4-Schreibtisch
- 1 x Viertelkreis
- 1 x Halbrundelement



Abb. 17

- 3 x E4-Schreibtisch



Abb. 18

- 3 x E4-Schreibtisch
- 1 x Viertelkreis
- 1 x Eckelement Fächer 135°



Abb. 19

- 2 x E4-Schreibtisch
- 1x Halbrundelement

Preisliste 2021

Stilisto



Stilisto

Übersicht Stilisto-Schreibtische

• Seite 21

• Seite 22

• Seite 23

• Seite 24

• Seite 27

• Seite 30

• Seite 47 - 49

Stilisto

Schreibtisch Stilisto Freiform

Ausführung:

- Schreibtischplatte 2,5 cm stark, in Schweb-Optik
- Plattenträger zurückgesetzter Stahlrohrrahmen in Schwarz
- Schreibtisch stufenlos höheneinstellbar (72 - 80 cm)
- Stahlgestell aus Rundrohr, Durchmesser 5 cm oder Stahlgestell aus Vierkantprofil 5 x 5 cm
- Gestellfarbe Weißaluminium (RAL 9006), pulverbeschichtet
- Kunststoffteile (Verstellgleiter, Abdeck- u. Endkappen) in Schwarz
- Dekore siehe letzte Seite, weitere auf Anfrage



Stilisto rund

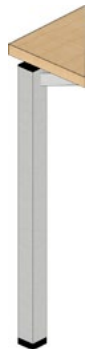

Stilisto quadrat

Schreibtisch Stilisto Freiform A1

links tiefe Seite



Abmessungen in cm Länge x Breite	Bestellnummer		Preis auf Anfrage
	Rund	Quadrat	
160 x 100/80	05001.1600	15001.1600	
180 x 100/80	05001.1800	15001.1800	
200 x 100/80	05001.2000	15001.2000	

rechts tiefe Seite



Abmessungen in cm Länge x Breite	Bestellnummer		Preis auf Anfrage
	Rund	Quadrat	
160 x 80/100	05002.1600	15002.1600	
180 x 80/100	05002.1800	15002.1800	
200 x 80/100	05002.2000	15002.2000	

Sicht-Rückwand Freiform A1

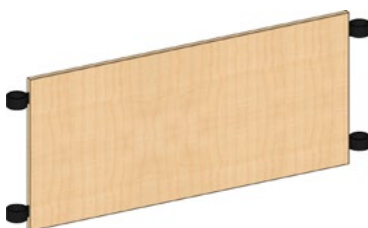

Abmessungen in cm für Tischlänge	Bestellnummer		Preis auf Anfrage
	Rund	Quadrat	
160	05800.1600	15800.1600	
180	05800.1800	15800.1800	
200	05800.2000	15800.2000	

Stilisto

Schreibtisch Stilisto, Freiform C3

links tiefe Seite



Abmessungen in cm Länge x Breite	Bestellnummer		Preis auf Anfrage
	Rund	Quadrat	
180 x 110/90	05005.1800	15005.1800	
200 x 110/90	05005.2000	15005.2000	
220 x 110/90	05005.2200	15005.2200	

rechts tiefe Seite



Abmessungen in cm Länge x Breite	Bestellnummer		Preis auf Anfrage
	Rund	Quadrat	
180 x 90/110	05006.1800	15006.1800	
200 x 90/110	05006.2000	15006.2000	
220 x 90/110	05006.2200	15006.2200	

Sicht-Rückwand Freiform C3

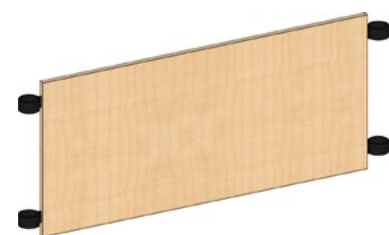

Abmessungen in cm für Tischlänge	Bestellnummer		Preis auf Anfrage
	Rund	Quadrat	
180	05805.1800	15805.1800	
200	05805.2000	15805.2000	
220	05805.2200	15805.2200	

Stilisto

Schreibtisch Stilisto, Freiform E4

links lange Seite



Abmessungen in cm Länge x Breite	Bestellnummer		Preis auf Anfrage
	Rund	Quadrat	
160/80 x 80/80	05007.2300	15007.2300	

rechts lange Seite



Abmessungen in cm Länge x Breite	Bestellnummer		Preis auf Anfrage
	Rund	Quadrat	
80/160 x 80/80	05008.2300	15008.2300	

Sicht-Rückwand Freiform E4

Für E4 links



Abmessungen in cm LR	Bestellnummer		Preis auf Anfrage
	Rund	Quadrat	
Links	05807.2300	15807.2300	

Für E4 rechts

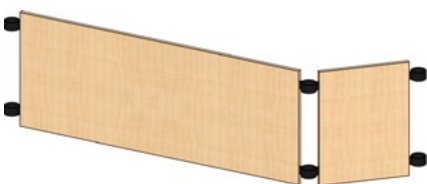

Abmessungen in cm LR	Bestellnummer		Preis auf Anfrage
	Rund	Quadrat	
Rechts	05808.2300	15808.2300	

Stilisto

Freistehende Arbeitsplätze, Stilisto

Breite 80 cm



Abmessungen in cm Länge x Breite		Bestellnummer		Preis auf Anfrage
		Rund	Quadrat	
60 x	80	05040.0608	15040.0608	
80 x	80	05040.0808	15040.0808	
100 x	80	05040.1008	15040.1008	
120 x	80	05040.1208	15040.1208	
140 x	80	05040.1408	15040.1408	
160 x	80	05040.1608	15040.1608	
180 x	80	05040.1808	15040.1808	
200 x	80	05040.2008	15040.2008	

Breite 90 cm



Abmessungen in cm Länge x Breite		Bestellnummer		Preis auf Anfrage
		Rund	Quadrat	
60 x	90	05040.0609	15040.0609	
80 x	90	05040.0809	15040.0809	
100 x	90	05040.1009	15040.1009	
120 x	90	05040.1209	15040.1209	
140 x	90	05040.1409	15040.1409	
160 x	90	05040.1609	15040.1609	
180 x	90	05040.1809	15040.1809	
200 x	90	05040.2009	15040.2009	

Sicht-Rückwand für freistehende Arbeitsplätze



Abmessungen in cm für Tischlänge	Bestellnummer		Preis auf Anfrage
	Rund	Quadrat	
60	05800.0600	15800.0600	
80	05800.0800	15800.0800	
100	05800.1000	15800.1000	
120	05800.1200	15800.1200	
140	05800.1400	15800.1400	
160	05800.1600	15800.1600	
180	05800.1800	15800.1800	
200	05800.2000	15800.2000	

Stilisto



Anbautisch links

Anbautisch rechts

Anbautisch Stilisto, links

Breite 80 cm



Abmessungen in cm Länge x Breite	Bestellnummer	Preis auf Anfrage
60 x 80	05045.0608	
80 x 80	05045.0808	
100 x 80	05045.1008	
120 x 80	05045.1208	
140 x 80	05045.1408	
160 x 80	05045.1608	
180 x 80	05045.1808	
200 x 80	05045.2008	

Breite 90 cm



Abmessungen in cm Länge x Breite	Bestellnummer	Preis auf Anfrage
60 x 90	05045.0609	
80 x 90	05045.0809	
100 x 90	05045.1009	
120 x 90	05045.1209	
140 x 90	05045.1409	
160 x 90	05045.1609	
180 x 90	05045.1809	
200 x 90	05045.2009	

Stilisto



Anbautisch links

Anbautisch rechts

Anbautisch Stilisto, rechts

Breite 80 cm



Abmessungen in cm Länge x Breite		Bestellnummer	Preis auf Anfrage
60 x	80	05046.0608	
80 x	80	05046.0808	
100 x	80	05046.1008	
120 x	80	05046.1208	
140 x	80	05046.1408	
160 x	80	05046.1608	
180 x	80	05046.1808	
200 x	80	05046.2008	

Breite 90 cm



Abmessungen in cm Länge x Breite		Bestellnummer	Preis auf Anfrage
60 x	90	05046.0609	
80 x	90	05046.0809	
100 x	90	05046.1009	
120 x	90	05046.1209	
140 x	90	05046.1409	
160 x	90	05046.1609	
180 x	90	05046.1809	
200 x	90	05046.2009	

Stilisto

Anbauelemente Stilisto

Ausführung:

- zwischen zwei Anbautischen montierbar
- Anbauelement am Tischende auf Anfrage
- Sichtrückwand und Kabelkanal auf Anfrage
- Dekore siehe letzte Seite, weitere auf Anfrage



Anbautische mit Eckelement 90°

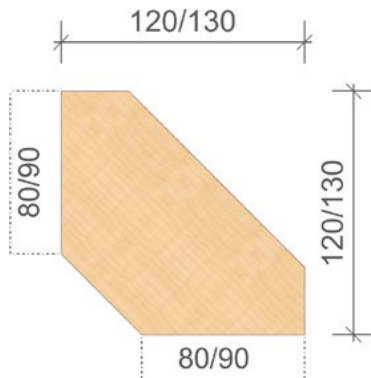

Trapezelement

Abmessungen in cm für Tischbreite	Bestellnummer		Preis auf Anfrage
	Rund	Quadrat	
80	05054.0808	15054.0808	
90	05054.0909	15054.0909	

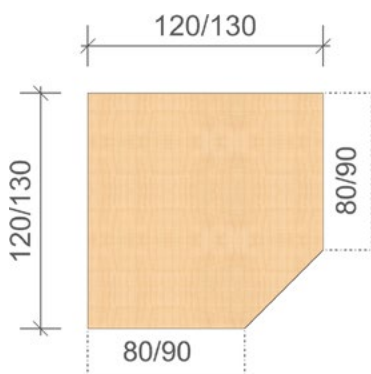

Fünfeckelement groß

Abmessungen in cm für Tischbreite	Bestellnummer		Preis auf Anfrage
	Rund	Quadrat	
80	05056.0808	15056.0808	
90	05056.0909	15056.0909	

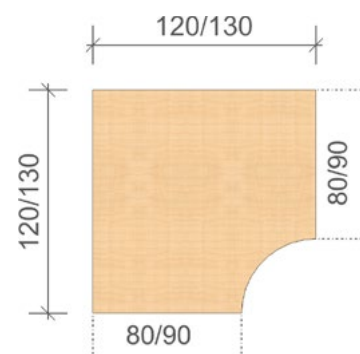

Fünfeckelement groß mit Innenkreis

Abmessungen in cm für Tischbreite	Bestellnummer		Preis auf Anfrage
	Rund	Quadrat	
80	05067.0808	15067.0808	
90	05067.0909	15067.0909	

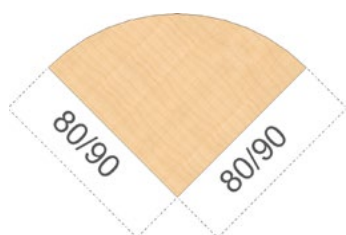

Besucherelement Viertelkreis

Abmessungen in cm für Tischbreite	Bestellnummer		Preis auf Anfrage
	Rund	Quadrat	
80	05058.0808	15058.0808	
90	05058.0909	15058.0909	

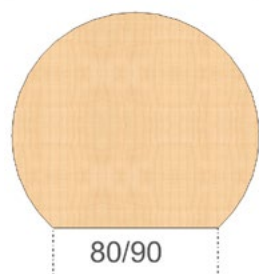

Anbauelement rund

Abmessungen in cm für Tischbreite x Durchmesser	Bestellnummer		Preis auf Anfrage
	Rund	Quadrat	
80 x 100	05066.0810	15066.0810	
80 x 120	05066.0812	15066.0812	
90 x 120	05066.0912	15066.0912	
90 x 130	05066.0913	15066.0913	

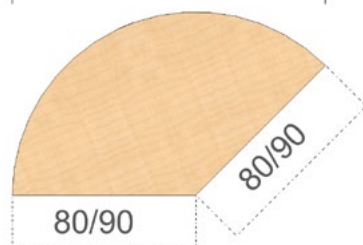

Eckelement Fächer 135°

Abmessungen in cm für Tischbreite	Bestellnummer		Preis auf Anfrage
	Rund	Quadrat	
80	05062.0808	15062.0808	
90	05062.0909	15062.0909	

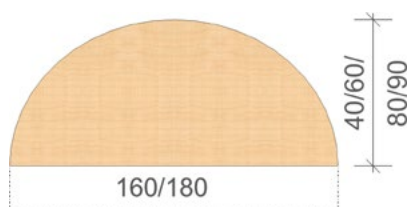

Halbrundelement

Abmessungen in cm Länge x Breite	Bestellnummer		Preis auf Anfrage
	Rund	Quadrat	
160 x 40	05057.1604	15057.1604	
160 x 60	05057.1606	15057.1606	
160 x 80	05057.1608	15057.1608	
180 x 40	05057.1804	15057.1804	
180 x 60	05057.1806	15057.1806	
180 x 80	05057.1808	15057.1808	
180 x 90	05057.1809	15057.1809	

Stilisto

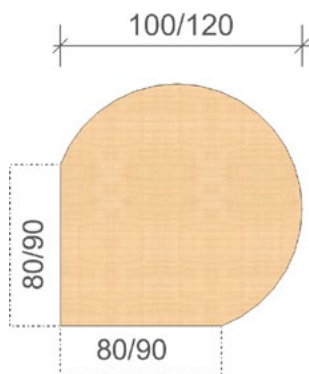

Anbauelement Tropfen

Abmessungen in cm für Tischbreite x Durchmesser	Bestellnummer		Preis auf Anfrage
	Rund	Quadrat	
80 x 100	05064.0810	15064.0810	
80 x 120	05064.0812	15064.0812	
90 x 120	05064.0912	15064.0912	

Stilisto

Trapeztisch Stilisto



Abmessungen in cm Länge x Breite	Bestellnummer		Preis auf Anfrage
	Rund	Quadrat	
140 x 70	05044.1407	15044.1407	
160 x 80	05044.1608	15044.1608	
180 x 90	05044.1809	15044.1809	

Schreibtisch

zur Kombination mit Trapeztisch geeignet



Abmessungen in cm Länge x Breite	Bestellnummer		Preis auf Anfrage
	Rund	Quadrat	
140 x 70	05040.1407	15040.1407	
160 x 80	05040.1608	15040.1608	
180 x 90	05040.1809	15040.1809	

Kombinationsvorschläge:

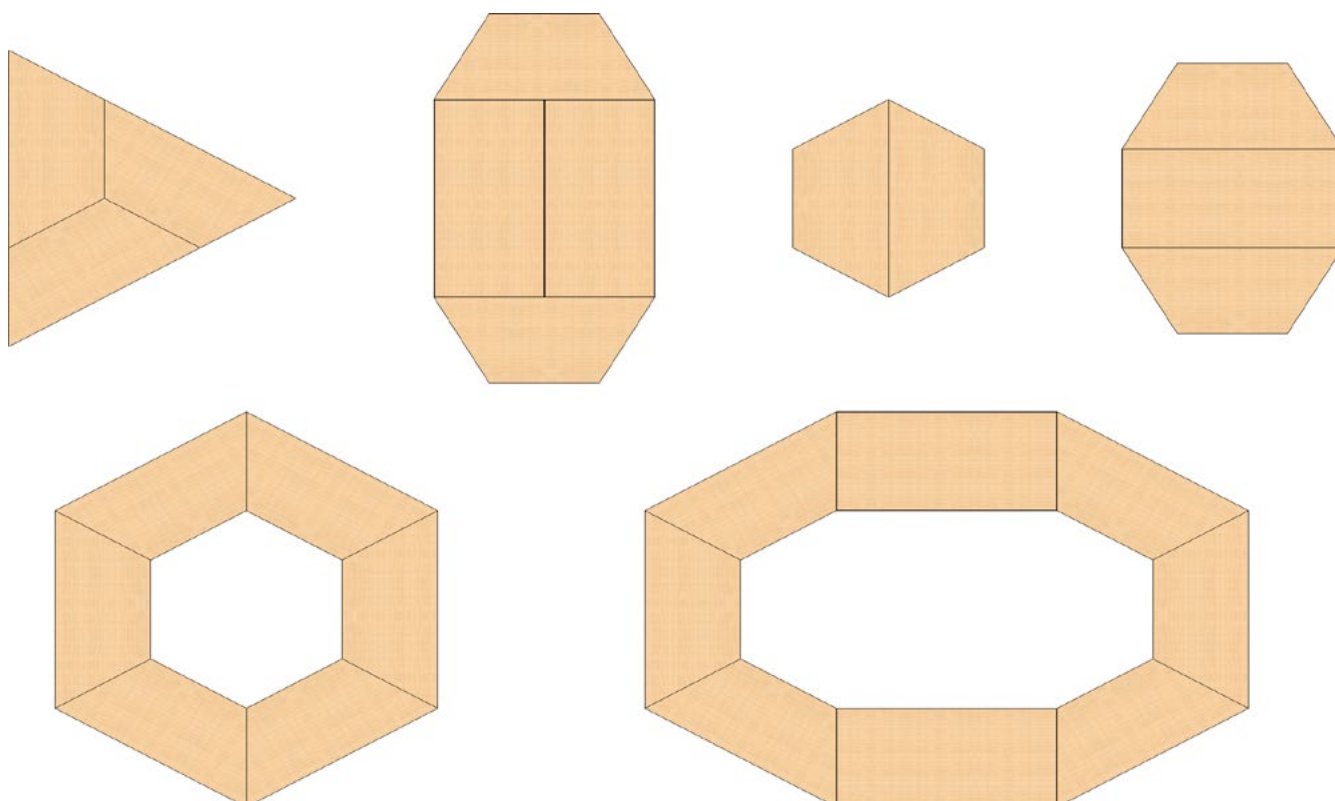

Stilisto

Tisch rund



Abmessungen in cm Durchmesser	Bestellnummer		Preis auf Anfrage
	Rund	Quadrat	
80	05039.0800	15039.0800	
90	05039.0900	15039.0900	
100	05039.1000	15039.1000	
110	05039.1100	15039.1100	
120	05039.1200	15039.1200	

Preisliste 2021

Classico



Classico

Übersicht Classico-Schreibtische

• Seite 35

• Seite 36

• Seite 37

• Seite 38

• Seite 41

• Seite 44

• Seite 47 - 49

Classico

Schreibtisch Classico

Ausführung:

- Schreibtischplatte 2,5 cm stark
- Plattenträger ist ein zurückgesetzter Stahlrohrrahmen
- Schreibtisch stufenlos höhenstellbar (72 - 80 cm)
- Stahlgestell aus Rundrohr, Durchmesser 6 cm
- Gestellfarbe Weißaluminium (RAL 9006), pulverbeschichtet
- Kunststoffteile (Verstellgleiter, Abdeck- u. Endkappen) in Schwarz
- Dekore siehe letzte Seite, weitere auf Anfrage



Schreibtisch Classico, Freiform A1

links tiefe Seite



Abmessungen in cm Länge x Breite	Bestellnummer	Preis auf Anfrage
160 x 100/80	06001.1600	
180 x 100/80	06001.1800	
200 x 100/80	06001.2000	

rechts tiefe Seite



Abmessungen in cm Länge x Breite	Bestellnummer	Preis auf Anfrage
160 x 80/100	06002.1600	
180 x 80/100	06002.1800	
200 x 80/100	06002.2000	

Sicht-Rückwand Freiform A1



Abmessungen in cm für Tischlänge	Bestellnummer	Preis auf Anfrage
160	06800.1600	
180	06800.1800	
200	06800.2000	

Classico

Schreibtisch Classico, Freiform C3

links tiefe Seite



Abmessungen in cm Länge x Breite	Bestellnummer	Preis auf Anfrage
180 x 110/90	06005.1800	
200 x 110/90	06005.2000	
220 x 110/90	06005.2200	

rechts tiefe Seite



Abmessungen in cm Länge x Breite	Bestellnummer	Preis auf Anfrage
180 x 90/110	06006.1800	
200 x 90/110	06006.2000	
220 x 90/110	06006.2200	

Sicht-Rückwand Freiform C3



Abmessungen in cm für Tischlänge	Bestellnummer	Preis auf Anfrage
180	06805.1800	
200	06805.2000	
220	06805.2200	

Classico

Schreibtisch Classico, Freiform E4

links lange Seite



Abmessungen in cm Länge x Breite	Bestellnummer	Preis auf Anfrage
160/80 x 80/80	06007.2300	

rechts lange Seite



Abmessungen in cm Länge x Breite	Bestellnummer	Preis auf Anfrage
80/160 x 80/80	06008.2300	

Sicht-Rückwand Freiform E4

links



rechts

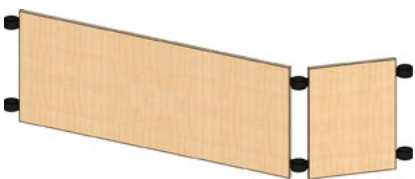

Abmessungen in cm LR	Bestellnummer		Preis auf Anfrage
	E4 links	E4 rechts	
Links	06807.2300	06808.2300	

Classico

Freistehende Arbeitsplätze, Classico

Breite 80 cm



Abmessungen in cm Länge x Breite	Bestellnummer	Preis auf Anfrage
60 x 80	06040.0608	
80 x 80	06040.0808	
100 x 80	06040.1008	
120 x 80	06040.1208	
140 x 80	06040.1408	
160 x 80	06040.1608	
180 x 80	06040.1808	
200 x 80	06040.2008	

Breite 90 cm



Abmessungen in cm Länge x Breite	Bestellnummer	Preis auf Anfrage
60 x 90	06040.0609	
80 x 90	06040.0809	
100 x 90	06040.1009	
120 x 90	06040.1209	
140 x 90	06040.1409	
160 x 90	06040.1609	
180 x 90	06040.1809	
200 x 90	06040.2009	

Sicht-Rückwand für freistehende Arbeitsplätze



Abmessungen in cm für Tischlänge	Bestellnummer	Preis auf Anfrage
60	06800.0600	
80	06800.0800	
100	06800.1000	
120	06800.1200	
140	06800.1400	
160	06800.1600	
180	06800.1800	
200	06800.2000	

Classico

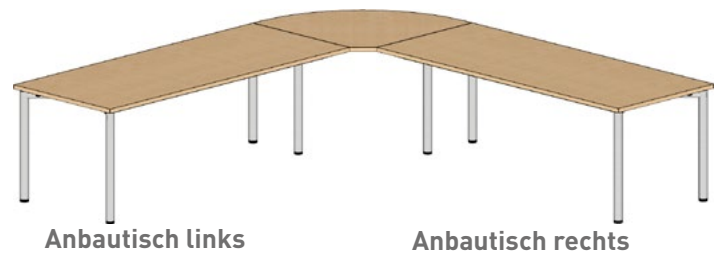

Anbautisch Classico, links

Breite 80 cm



Abmessungen in cm Länge x Breite		Bestellnummer	Preis auf Anfrage
60 x	80	06045.0608	
80 x	80	06045.0808	
100 x	80	06045.1008	
120 x	80	06045.1208	
140 x	80	06045.1408	
160 x	80	06045.1608	
180 x	80	06045.1808	
200 x	80	06045.2008	

Breite 90 cm



Abmessungen in cm Länge x Breite		Bestellnummer	Preis auf Anfrage
60 x	90	06045.0609	
80 x	90	06045.0809	
100 x	90	06045.1009	
120 x	90	06045.1209	
140 x	90	06045.1409	
160 x	90	06045.1609	
180 x	90	06045.1809	
200 x	90	06045.2009	

Classico



Anbautisch links

Anbautisch rechts

Anbautisch Classico, rechts

Breite 80 cm



Abmessungen in cm Länge x Breite		Bestellnummer	Preis auf Anfrage
60 x	80	06046.0608	
80 x	80	06046.0808	
100 x	80	06046.1008	
120 x	80	06046.1208	
140 x	80	06046.1408	
160 x	80	06046.1608	
180 x	80	06046.1808	
200 x	80	06046.2008	

Breite 90 cm



Abmessungen in cm Länge x Breite		Bestellnummer	Preis auf Anfrage
60 x	90	06046.0609	
80 x	90	06046.0809	
100 x	90	06046.1009	
120 x	90	06046.1209	
140 x	90	06046.1409	
160 x	90	06046.1609	
180 x	90	06046.1809	
200 x	90	06046.2009	

Classico

Anbauelemente Classico

Ausführung:

- zwischen zwei Anbautischen montierbar
- Anbauelement am Tischende auf Anfrage
- Sichrückwand und Kabelkanal auf Anfrage
- Dekore siehe letzte Seite, weitere auf Anfrage



Anbautische mit Eckelement 90°

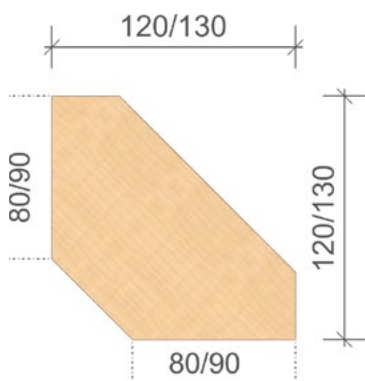

Trapezelement

Abmessungen in cm für Tischbreite	Bestellnummer	Preis auf Anfrage
80	06054.0808	
90	06054.0909	

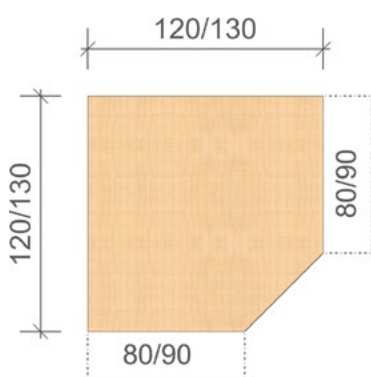

Fünfeckelement groß

Abmessungen in cm für Tischbreite	Bestellnummer	Preis auf Anfrage
80	06056.0808	
90	06056.0909	

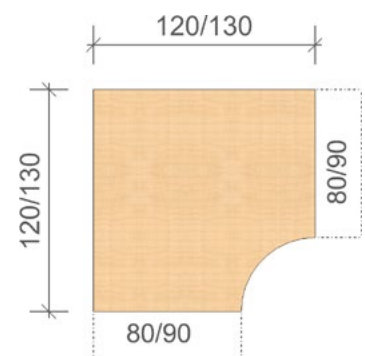

Fünfeckelement groß mit Innenkreis

Abmessungen in cm für Tischbreite	Bestellnummer	Preis auf Anfrage
80	06067.0808	
90	06067.0909	

Classico

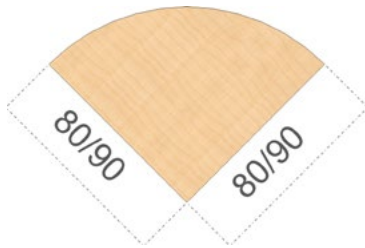

Besucherelement Viertelkreis

Abmessungen in cm für Tischbreite	Bestellnummer	Preis auf Anfrage
80	06058.0808	
90	06058.0909	

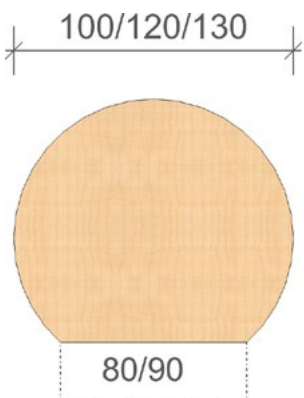

Anbauelement rund

Abmessungen in cm für Tischbreite x Durchmesser	Bestellnummer	Preis auf Anfrage
80 x 100	06066.0810	
80 x 120	06066.0812	
90 x 120	06066.0912	
90 x 130	06066.0913	

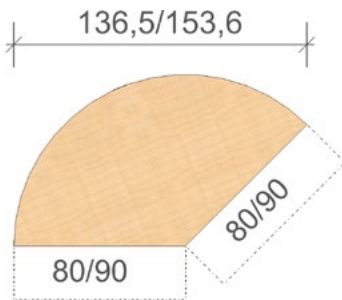

Eckelement Fächer 135°

Abmessungen in cm für Tischbreite	Bestellnummer	Preis auf Anfrage
80	06062.0808	
90	06062.0909	

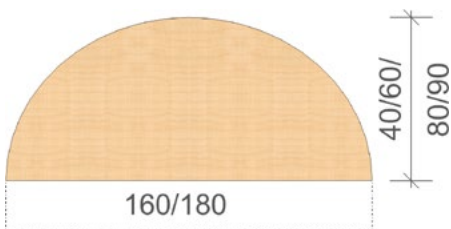

Halbrundelement

Abmessungen in cm Länge x Breite Mitte	Bestellnummer	Preis auf Anfrage
160 x 40	06057.1604	
160 x 60	06057.1606	
160 x 80	06057.1608	
180 x 40	06057.1804	
180 x 60	06057.1806	
180 x 80	06057.1808	
180 x 90	06057.1809	

Classico

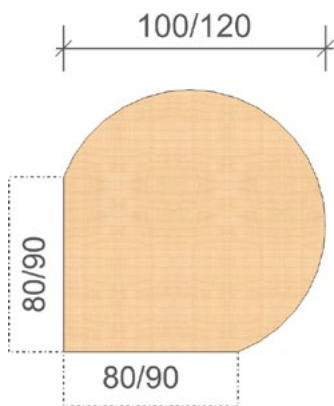

Anbauelement Tropfen

Abmessungen in cm für Tischbreite x Durchmesser	Bestellnummer	Preis auf Anfrage
80 x 100	06064.0810	
80 x 120	06064.0812	
90 x 120	06064.0912	

Classico

Trapeztisch Classico



Abmessungen in cm Länge x Breite		Bestellnummer	Preis auf Anfrage
140 x	70	06044.1407	
160 x	80	06044.1608	
180 x	90	06044.1809	

Schreibtisch

zur Kombination mit Trapeztisch geeignet



Abmessungen in cm Länge x Breite		Bestellnummer	Preis auf Anfrage
140 x	70	06040.1407	
160 x	80	06040.1608	
180 x	90	06040.1809	

Kombinationsvorschläge:

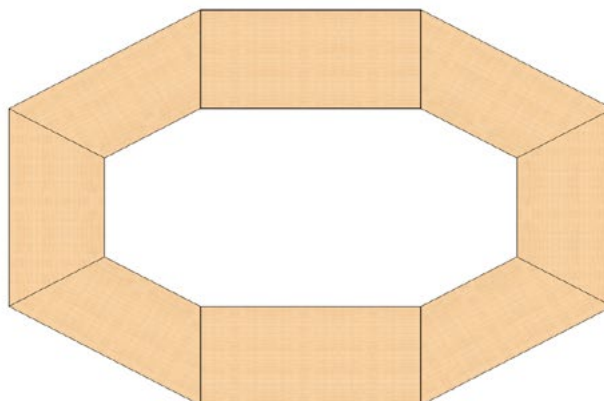
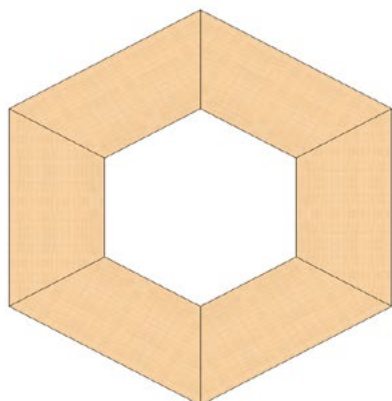
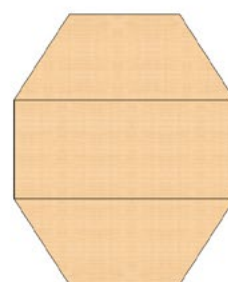
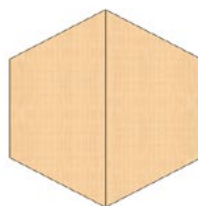
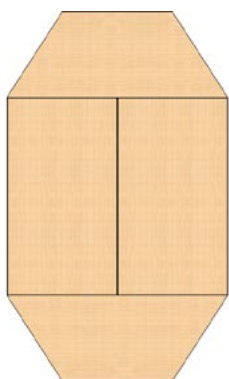
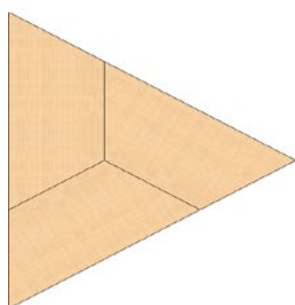

Classico

Tisch rund



Abmessungen in cm Durchmesser	Bestellnummer	Preis auf Anfrage
80	06039.0800	
90	06039.0900	
100	06039.1000	
110	06039.1100	
120	06039.1200	

Schreibtisch-Zubehör

Kabelkralle

- wird unter die Tischplatte montiert
- Maße: (L x T x H): XX x 7 x 3,5 cm
- Farbe: Weißaluminium

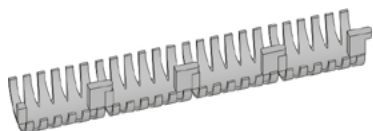

Abmessungen in cm Länge x Tiefe x Höhe		Bestellnummer	Preis auf Anfrage
10 x	7 x 3,5	00240.0100	
60 x	7 x 3,5	00240.0600	
80 x	7 x 3,5	00240.0800	
100 x	7 x 3,5	00240.1000	
120 x	7 x 3,5	00240.1200	
140 x	7 x 3,5	00240.1400	
160 x	7 x 3,5	00240.1600	
180 x	7 x 3,5	00240.1800	
200 x	7 x 3,5	00240.2000	

Kabelwanne

- wird unter die Tischplatte montiert
- Kann beidseitig abgeklappt werden
- Maße: (L x T x H): XX x 200 x 100 cm
- Farbe: Weißaluminium

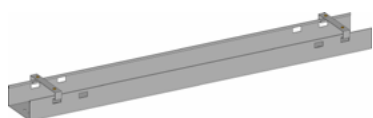

Abmessungen in cm Länge x Tiefe x Höhe		Bestellnummer	Preis auf Anfrage
80 x	15 x 9	00242.0800	
100 x	15 x 9	00242.1000	
120 x	15 x 9	00242.1200	
140 x	15 x 9	00242.1400	
160 x	15 x 9	00242.1600	
180 x	15 x 9	00242.1800	
200 x	15 x 9	00242.2000	
220 x	15 x 9	00242.2200	

Kabelführung vertikal rechteckig

- wird unter die Tischplatte oder Kabelkanal montiert
- Maße: (B x T x H): 8 x 4 x 125 cm



Bestellnummer	Preis auf Anfrage
00231.0000	26,00

Schreibtisch-Zubehör

Kabeldurchlassbuchse



- wird in die Tischplatte eingelassen
- Durchmesser 8 cm
- Farbe: Weißaluminium

Bestellnummer	Preis auf Anfrage
00201.0001	

Kabeldurchlass rechteckig



- wird in die Tischplatte eingelassen
- Ausführung: Aluminium mit schwarzer Bürste
- Maße: (L x T x H): 300 x 53 x 2,5 cm

Bestellnummer	Preis auf Anfrage
00201.0002	

Technik-Modul-Flex



- wird an die Hinterkante der Tischplatte geklemmt
- Maße: (L x T x H): 22,8 x 8,5 x 9,8 cm
- Ausführung: 2 Steckdosen, 2 Lankabel, Blinddeckel
- Farbe: Weißaluminium
- weitere Konfigurationen auf Anfrage

Bestellnummer	Preis auf Anfrage
00201.0004	

Technik-Modul



- wird in die Tischplatte eingelassen
- Maße: (L x T x H): 29 x 5,1 x 11 cm
- Ausführung: 2 Steckdosen, 2 Lankabel, Blinddeckel
- Farbe: Weißaluminium
- weitere Konfigurationen auf Anfrage

Bestellnummer	Preis auf Anfrage
00201.0003	

Schreibtisch-Zubehör

PC-Halter



- wird unter die Schreibtischplatte montiert
- Höhenverstellung 25 bis 55 cm, Breitenverstellung 7 bis 23 cm
- Belastbar bis 30 kg
- Farbe: Weißaluminium

Bestellnummer	Preis auf Anfrage
00202.0000	

6-Fach-Steckdose



- Verkettbare 6-Fach-Steckdose
- Maße: (L x T x H): 450 x 5,2 x 4,3 cm
- Farbe: Schwarz

Bestellnummer	Preis auf Anfrage
00503.0005	

6-Fach-Steckdose mit Schalter



- Verkettbare 6-Fach-Steckdose mit Schalter
- Maße: (L x T x H): 490 x 5,2 x 4,3 cm
- Farbe: Schwarz

Bestellnummer	Preis auf Anfrage
00503.0000	

Stromzuführung

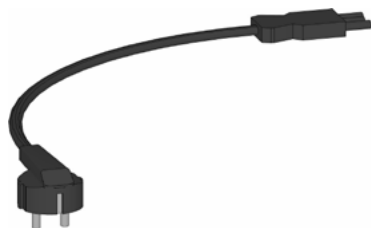

- Wird für die 6-Fach-Steckdose benötigt
- Länge 500 cm
- Farbe: Schwarz

Bestellnummer	Preis auf Anfrage
00503.0001	

Preisliste 2021

Besprechung



Besprechung

Übersicht Besprechung

Besprechung

Konferenztisch

Ausführung:

- erhältlich in Bootsform und in ovaler Form
- Tischplatte 2,5 cm stark
- Plattenträger ist ein zurückgesetzter Stahlrohrrahmen
- Besprechungstisch stufenlos höhenstellbar (72 - 80 cm)
- Stahlgestell aus Rundrohr, Durchmesser 6 cm
- Gestellfarbe Weißaluminium (RAL 9006), pulverbeschichtet
- Kunststoffteile (Verstellgleiter, Abdeck- und Endkappen) in Schwarz
- Mittelteil herausnehmbar
- Dekore siehe letzte Seite, weitere auf Anfrage



Bootsform



Abmessungen in cm Länge x Breite		Bestellnummer	Preis auf Anfrage
300 x	150	95001.3015	
384 x	225	95001.3822	

Oval



Abmessungen in cm Länge x Breite		Bestellnummer	Preis auf Anfrage
300 x	150	95002.3015	
384 x	225	95002.3822	

Besprechung

Sitz- Steh Besprechungstisch

Ausführung:

- Tischplatte 2,5 cm stark
- elektromotorische Höhenverstellung (65 bis 125 cm)
- Bedienelement mit Memoryfunktion
- Schreibtischgestell Rechteck-Säule,
- Gestellfarbe Weißaluminium (RAL 9006), pulverbeschichtet
- Dekore siehe letzte Seite, weitere auf Anfrage

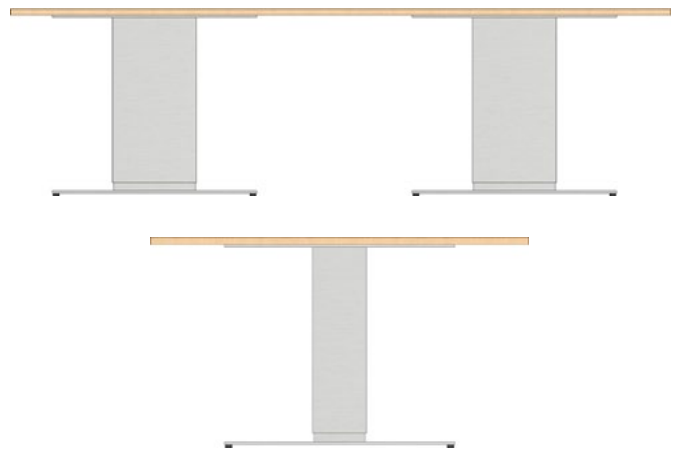

Abmessungen in cm Länge x Breite		Bestellnummer	Preis auf Anfrage
140 x	140	95003.1414	
280 x	140	95003.2814	

Besprechung

Sitz- Steh Besprechungstisch-Kombination

- Tischplatte 2,5 cm stark
- elektromotorische Höhenverstellung (65 bis 125 cm)
- Bedienelement mit Memoryfunktion
- Schreibtischgestell Qadrat-Form
- Gestellfarbe Weißaluminium (RAL 9006), pulverbeschichtet
- Dekore siehe letzte Seite, weitere auf Anfrage

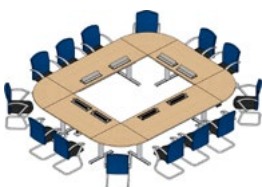
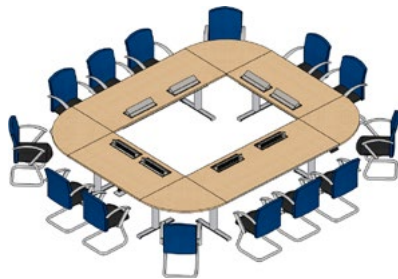
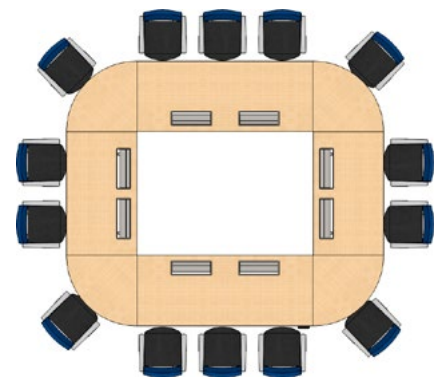

E-Konferenzstisch Länge x Breite	Bestellnummer	Preis auf Anfrage
260 x 260	95004.2626	
280 x 280	95004.2828	
300 x 300	95004.3030	
320 x 320	95004.3232	
340 x 340	95004.3434	

Besprechung

Solido

Ausführung:

- Tischplatte 2,5 cm stark
- Plattenträger ist ein umlaufender Stahlrohrrahmen
- Stahlgestell aus Vierkantrohr 3 x 3 cm
- Gestellfarbe Weißaluminium (RAL 9006), pulverbeschichtet
- Standardhöhe 72 cm, Tischfüße mit Verstellgleitern in Schwarz (zum Ausgleich von Unebenheiten)
- Dekore siehe letzte Seite, weitere auf Anfrage

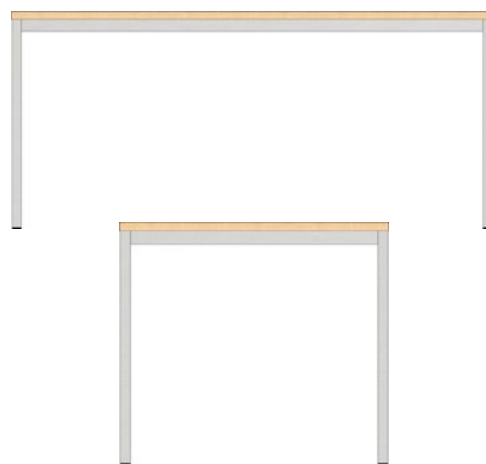

Breite 80 cm



Abmessungen in cm Länge x Breite		Bestellnummer	Preis auf Anfrage
80 x	80	04040.0808	
100 x	80	04040.1008	
120 x	80	04040.1208	
140 x	80	04040.1408	
160 x	80	04040.1608	
180 x	80	04040.1808	
200 x	80	04040.2008	

Breite 90 cm



Abmessungen in cm Länge x Breite		Bestellnummer	Preis auf Anfrage
80 x	90	04040.0809	
100 x	90	04040.1009	
120 x	90	04040.1209	
140 x	90	04040.1409	
160 x	90	04040.1609	
180 x	90	04040.1809	
200 x	90	04040.2009	

Besprechung

Klapptisch B2

Ausführung:

- Tischplatte 2,5 cm stark
- Stahlgestell aus Rundrohr, Durchmesser 3 cm
- Gestellfarbe: Weißaluminium (RAL 9006), pulverbeschichtet
- Standardhöhe 72 cm, Tischfüße mit Verstellgleitern in Schwarz (zum Ausgleich von Unebenheiten)
- Dekore siehe letzte Seite, weitere auf Anfrage

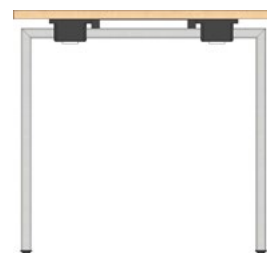
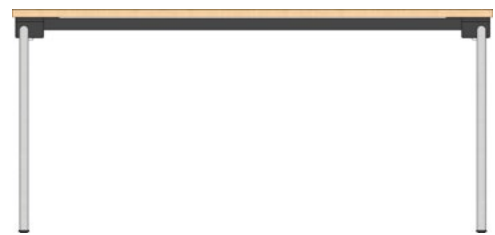

Breite 70 cm



Abmessungen in cm Länge x Breite		Bestellnummer	Preis auf Anfrage
120 x	70	93140.1207	
140 x	70	93140.1407	
160 x	70	93140.1607	
180 x	70	93140.1807	
200 x	70	93140.2007	

Breite 80 cm



Abmessungen in cm Länge x Breite		Bestellnummer	Preis auf Anfrage
120 x	80	93140.1208	
140 x	80	93140.1408	
160 x	80	93140.1608	
180 x	80	93140.1808	
200 x	80	93140.2008	

Besprechung

Schwenktisch fahrbar

Ausführung:

- Tischplatte 2,5 cm stark
- Standardhöhe 72 cm
- Stahlgestell aus Rundrohr
- Gestellfarbe Weißaluminium (RAL 9006), pulverbeschichtet
- Y-Fußgestell mit Lenkrollen (mit Feststeller)
- einfaches und platzsparendes Stapeln möglich
- leichtes Bedienen - flexibel einsetzbar
- Dekore siehe letzte Seite, weitere auf Anfrage



Höhe 72 cm



Abmessungen in cm Länge x Breite	Bestellnummer	Preis auf Anfrage
120 x 80	94040.1208	
140 x 80	94040.1408	
160 x 80	94040.1608	
180 x 80	94040.1808	

Besprechung

Besprechungstisch Bootsform

Ausführung:

- Tischplatte 2,5 cm stark
- Standardhöhe 72 cm
- Stahlgestell, Säulen-Durchmesser 120 cm
- Gestellfarbe Weißaluminium (RAL 9006), pulverbeschichtet
- Fußplatte mit Höhenausgleich
- Dekore siehe letzte Seite, weitere auf Anfrage



Höhe 72 cm



Abmessungen in cm Länge x Breite		Bestellnummer	Preis auf Anfrage
160 x	100	95005.1610	
180 x	100	95005.1810	
200 x	115	95005.2011	
230 x	125	95005.2312	
260 x	125	95005.2612	

Besprechung

Beistelltisch fahrbar, mit Höhenverstellung

stufenlos höhenverstellbar
von 70 bis 112cm



Abmessungen in cm Durchmesser	Bestellnummer	Preis auf Anfrage
80	92039.0008	
90	92039.0009	

Säulen-Beistelltisch

Höhe 72cm



Abmessungen in cm Durchmesser	Bestellnummer	Preis auf Anfrage
80	92239.0008	
90	92239.0009	
100	92239.0010	
110	92239.0011	
120	92239.0012	

Besprechung

Café-Mobil

mit Schubkasten
und Tür

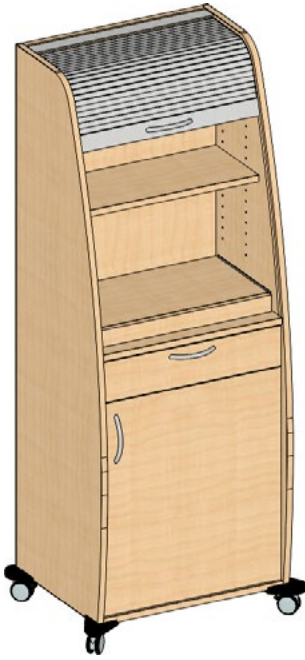

Ausführung:

- Rollladen vertikal, Alufarben
- Kaffeemaschinenauszug
- 2 Fachböden über dem Kaffeemaschinenauszug
- integrierte Doppelsteckdose mit 2,5 m Kabel
- Tür und 2 Fachböden
- Stahlschubkasten mit Einzugsautomatik und Dämpfung
- fahrbar mit Rollen
- Besteckeinsatz etc. auf Anfrage
- Dekore siehe letzte Seite, weitere auf Anfrage

Abmessungen in cm Höhe x Breite x Tiefe	Bestellnummer	Preis auf Anfrage
160 x 60 x 50	37983.0060	
160 x 80 x 50	37983.0080	

Preisliste 2021

Schränke Serie 3000



Schränke Serie 3000

Übersicht Schränke

Schränke Serie 3000

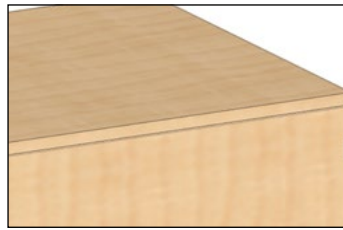

Der obere und untere Schrankboden sind frontseitig überstehend und ansonsten bündig.



Bei Schränken mit Flügeltüren sind die Türbänder außen sichtbar.



Der 2,5 cm hohe Sockel ist schwarz und hat einen Höhenausgleich.

Schränke können alternativ mit Pendelaktenschienenschienen (Zip-pel, Leitz, Elba, Tobro) ausgestattet werden.

Schränke Serie 3000

Kleiderschränke

Ausführung:

- abschließbar mit Dreholive
- Fachböden höhenverstellbar
- Kleiderstange ausziehbar
- ab einer Breite von 100 cm mit Mittelseite
- Sockel schwarz mit Höhenausgleich
- Dekore siehe letzte Seite, weitere auf Anfrage
- Schrankzubehör Seite 90



Tür links



Tür rechts

Kleiderschrank



Abmessung in cm Höhe x Breite x Tiefe	Bestellnummer		Preis auf Anfrage
	Tür links	Tür rechts	
186,8 x 55 x 43,2	30001.0505	30002.0505	
186,8 x 60 x 43,2	30001.0506	30002.0506	
186,8 x 110 x 43,2	30000.0511		
186,8 x 120 x 43,2	30000.0512		

Aktenkleiderschrank



Kleider links

Abmessung in cm Höhe x Breite x Tiefe	Bestellnummer		Preis auf Anfrage
	Kleider links	Kleider rechts	
186,8 x 110 x 43,2	30021.0511	30022.0511	
186,8 x 120 x 43,2	30021.0512	30022.0512	

Schränke Serie 3000

Aktenschrank

Ausführung:

- abschließbar mit Dreholive
- Fachböden höhenverstellbar
- Kleiderstange ausziehbar
- ab einer Breite von 100 cm mit Mittelseite
- Sockel schwarz mit Höhenausgleich
- Dekore siehe letzte Seite, weitere auf Anfrage

Schrank kann mit Pendelaktenschiene ausgestattet werden



Tür links

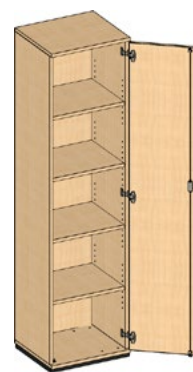

Tür rechts

2 Ordnerhöhen

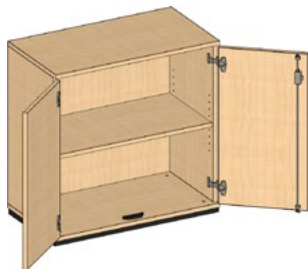

Abmessung in cm Höhe x Breite x Tiefe	Bestellnummer		Preis auf Anfrage
	Tür links	Tür rechts	
77,3 x 40 x 43,2	30011.0204	30012.0204	
77,3 x 55 x 43,2	30011.0205	30012.0205	
77,3 x 60 x 43,2	30011.0206	30012.0206	
77,3 x 80 x 43,2	30010.0208		
77,3 x 100 x 43,2	30010.0210		
77,3 x 110 x 43,2	30010.0211		
77,3 x 120 x 43,2	30010.0212		

3 Ordnerhöhen



Abmessung in cm Höhe x Breite x Tiefe	Bestellnummer		Preis auf Anfrage
	Tür links	Tür rechts	
113,8 x 40 x 43,2	30011.0304	30012.0304	
113,8 x 55 x 43,2	30011.0305	30012.0305	
113,8 x 60 x 43,2	30011.0306	30012.0306	
113,8 x 80 x 43,2	30010.0308		
113,8 x 100 x 43,2	30010.0310		
113,8 x 110 x 43,2	30010.0311		
113,8 x 120 x 43,2	30010.0312		

Schränke Serie 3000

4 Ordnerhöhen

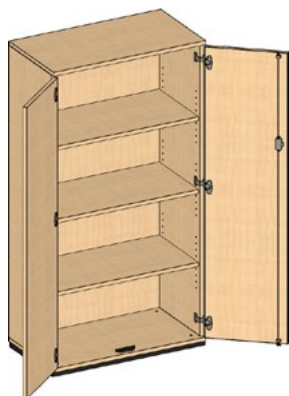

Abmessung in cm Höhe x Breite x Tiefe	Bestellnummer		Preis auf Anfrage
	Tür links	Tür rechts	
150,3 x 40 x 43,2	30011.0404	30012.0404	
150,3 x 55 x 43,2	30011.0405	30012.0405	
150,3 x 60 x 43,2	30011.0406	30012.0406	
150,3 x 80 x 43,2		30010.0408	
150,3 x 100 x 43,2		30010.0410	
150,3 x 110 x 43,2		30010.0411	
150,3 x 120 x 43,2		30010.0412	

5 Ordnerhöhen



Abmessung in cm Höhe x Breite x Tiefe	Bestellnummer		Preis auf Anfrage
	Tür links	Tür rechts	
186,8 x 40 x 43,2	30011.0504	30012.0504	
186,8 x 55 x 43,2	30011.0505	30012.0505	
186,8 x 60 x 43,2	30011.0506	30012.0506	
186,8 x 80 x 43,2		30010.0508	
186,8 x 100 x 43,2		30010.0510	
186,8 x 110 x 43,2		30010.0511	
186,8 x 120 x 43,2		30010.0512	

Fachboden

für Aktenschrank



Abmessungen in cm für Schrankbreite	Bestellnummer	Preis auf Anfrage
40	39000.0004	
55	39000.0005	
60	39000.0006	
80	39000.0008	
100 (50 cm)	39000.0010	
110 (55 cm)	39000.0011	
120 (60 cm)	39000.0012	

Schränke Serie 3000

Akten-Aufsatz-Schrank

Ausführung:

- abschließbar mit Dreholive
- Fachböden höhenverstellbar
- ab einer Breite von 100 cm mit Mittelseite
- Dekore siehe letzte Seite, weitere auf Anfrage

Schrank kann mit Pendelaktenschienen ausgestattet werden

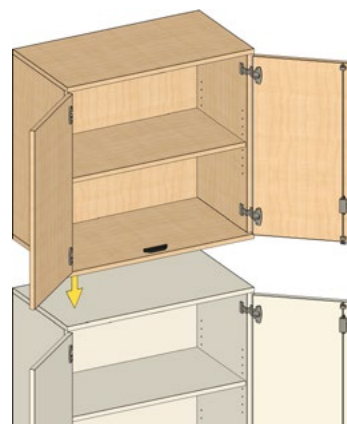

2 Ordnerhöhen

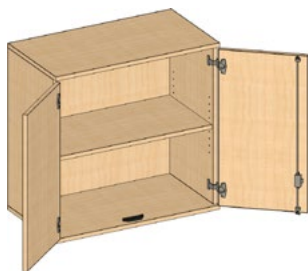

Abmessung in cm Höhe x Breite x Tiefe	Bestellnummer		Preis auf Anfrage
	Tür links	Tür rechts	
72,9 x 40 x 43,2	35011.0204	35012.0204	
72,9 x 55 x 43,2	35011.0205	35012.0205	
72,9 x 60 x 43,2	35011.0206	35012.0206	
72,9 x 80 x 43,2	35010.0208		
72,9 x 100 x 43,2	35010.0210		
72,9 x 110 x 43,2	35010.0211		
72,9 x 120 x 43,2	35010.0212		

3 Ordnerhöhen

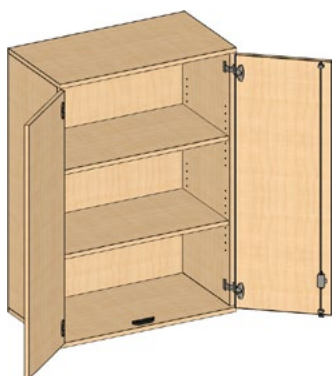

Abmessung in cm Höhe x Breite x Tiefe	Bestellnummer		Preis auf Anfrage
	Tür links	Tür rechts	
109,4 x 40 x 43,2	35011.0304	35012.0304	
109,4 x 55 x 43,2	35011.0305	35012.0305	
109,4 x 60 x 43,2	35011.0306	35012.0306	
109,4 x 80 x 43,2	35010.0308		
109,4 x 100 x 43,2	35010.0310		
109,4 x 110 x 43,2	35010.0311		
109,4 x 120 x 43,2	35010.0312		

Schränke Serie 3000

Spind

Ausführung:

- abschließbar mit Dreholive
- Fachböden höhenverstellbar
- mit Kleiderstange
- mit Mittelseite
- Sockel schwarz mit Höhenausgleich
- Dekore siehe letzte Seite, weitere auf Anfrage
- Schrankzubehör Seite 90

5 Ordnerhöhen

Abmessung in cm Höhe x Breite x Tiefe	Bestellnummer	Preis auf Anfrage
186,8 x 100 x 600	30050.0510	



Spind-Aufsatz-Schrank

Ausführung:

- abschließbar mit Dreholive
- ohne Mittelseite
- Dekore siehe letzte Seite

1 Ordnerhöhe

Abmessung in cm Höhe x Breite x Tiefe	Bestellnummer	Preis auf Anfrage
36,4 x 100 x 600	35050.0110	



Schränke Serie 3000

Schiebetürschrank

Ausführung:

- verschließbar
- Fachböden höhenverstellbar
- ab einer Breite von 100 cm mit Mittelseite
- Sockel schwarz mit Höhenausgleich
- Dekore siehe letzte Seite, weitere auf Anfrage



2 Ordnerhöhen



Abmessung in cm Höhe x Breite x Tiefe	Bestellnummer	Preis auf Anfrage
77,3 x 80 x 43,2	30100.0208	
77,3 x 100 x 43,2	30100.0210	
77,3 x 110 x 43,2	30100.0211	
77,3 x 120 x 43,2	30100.0212	
77,3 x 140 x 43,2	30100.0214	
77,3 x 160 x 43,2	30100.0216	

3 Ordnerhöhen



Abmessung in cm Höhe x Breite x Tiefe	Bestellnummer	Preis auf Anfrage
113,8 x 80 x 43,2	30100.0308	
113,8 x 100 x 43,2	30100.0310	
113,8 x 110 x 43,2	30100.0311	
113,8 x 120 x 43,2	30100.0312	
113,8 x 140 x 43,2	30100.0314	
113,8 x 160 x 43,2	30100.0316	

Schränke Serie 3000

Schiebetür-Aufsatz-Schrank

Ausführung:

- verschließbar
- Fachböden höhenverstellbar
- ab einer Breite von 100 cm mit Mittelseite
- Dekore siehe letzte Seite, weitere auf Anfrage



2 Ordnerhöhen



Abmessung in cm Höhe x Breite x Tiefe	Bestellnummer	Preis auf Anfrage
72,9 x 80 x 43,2	35100.0208	
72,9 x 100 x 43,2	35100.0210	
72,9 x 110 x 43,2	35100.0211	
72,9 x 120 x 43,2	35100.0212	
72,9 x 140 x 43,2	35100.0214	
72,9 x 160 x 43,2	35100.0216	

3 Ordnerhöhen

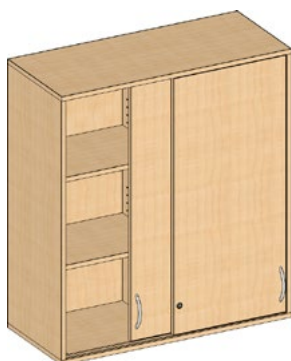

Abmessung in cm Höhe x Breite x Tiefe	Bestellnummer	Preis auf Anfrage
109,4 x 80 x 43,2	35100.0308	
109,4 x 100 x 43,2	35100.0310	
109,4 x 110 x 43,2	35100.0311	
109,4 x 120 x 43,2	35100.0312	
109,4 x 140 x 43,2	35100.0314	
109,4 x 160 x 43,2	35100.0316	

Schränke Serie 3000

Schiebetür-Aufsatz-Schrank mit Schieber

Ausführung:

- verschließbar
- Fachböden höhenverstellbar
- ab einer Breite von 100 cm mit Mittelseite
- Dekore siehe letzte Seite, weitere auf Anfrage

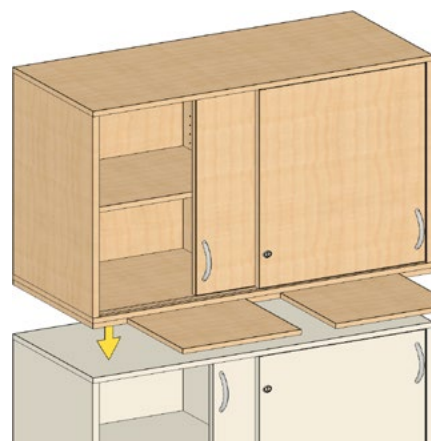

2 Ordnerhöhen



Abmessung in cm Höhe x Breite x Tiefe	Bestellnummer	Preis auf Anfrage
72,9 x 80 x 43,2	35109.0208	
72,9 x 100 x 43,2	35109.0210	
72,9 x 110 x 43,2	35109.0211	
72,9 x 120 x 43,2	35109.0212	
72,9 x 140 x 43,2	35109.0214	
72,9 x 160 x 43,2	35109.0216	

3 Ordnerhöhen

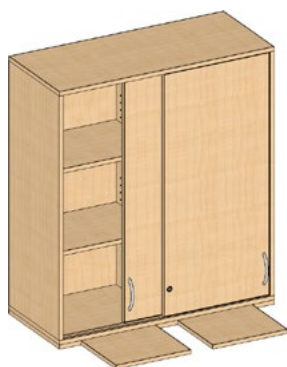

Abmessung in cm Höhe x Breite x Tiefe	Bestellnummer	Preis auf Anfrage
109,4 x 80 x 43,2	35109.0308	
109,4 x 100 x 43,2	35109.0310	
109,4 x 110 x 43,2	35109.0311	
109,4 x 120 x 43,2	35109.0312	
109,4 x 140 x 43,2	35109.0314	
109,4 x 160 x 43,2	35109.0316	

Fachboden

für Schiebetürschrank



Abmessungen in cm für Schrankbreite	Bestellnummer	Preis auf Anfrage
80	39100.0008	
100 (50 cm)	39100.0010	
120 (60 cm)	39100.0012	
140 (70 cm)	39100.0014	
160 (80 cm)	39100.0016	

Schränke Serie 3000

Rollladenschrank

Ausführung:

- verschließbar
- Fachböden höhenverstellbar
- ab einer Breite von 120 cm mit Mittelseite
- ab einer Breite von 160 cm doppeläufiger Rollladen
- Rollladen: Alufarben
- Sockel schwarz mit Höhenausgleich
- Dekore siehe letzte Seite, weitere auf Anfrage

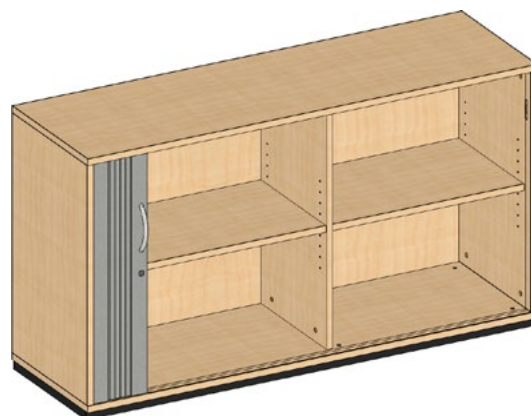

2 Ordnerhöhen

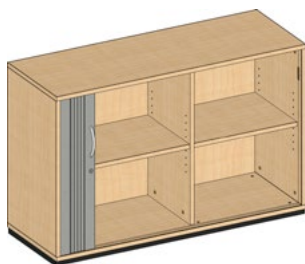

Abmessung in cm Höhe x Breite x Tiefe	Bestellnummer	Preis auf Anfrage
77,3 x 80 x 43,2	30200.0208	
77,3 x 100 x 43,2	30200.0210	
77,3 x 110 x 43,2	30200.0211	
77,3 x 120 x 43,2	30200.0212	
77,3 x 140 x 43,2	30200.0214	
77,3 x 160 x 43,2	30200.0216	

3 Ordnerhöhen

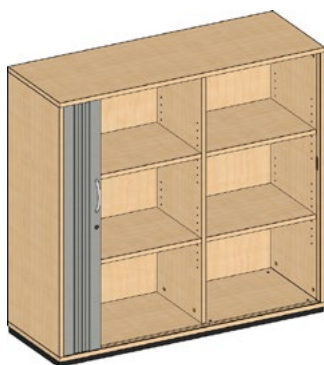

Abmessung in cm Höhe x Breite x Tiefe	Bestellnummer	Preis auf Anfrage
113,8 x 80 x 43,2	30200.0308	
113,8 x 100 x 43,2	30200.0310	
113,8 x 110 x 43,2	30200.0311	
113,8 x 120 x 43,2	30200.0312	
113,8 x 140 x 43,2	30200.0314	
113,8 x 160 x 43,2	30200.0316	

Schränke Serie 3000

Rollladenschrank-Aufsatzschrank

Ausführung:

- verschließbar
- Fachböden höhenverstellbar
- ab einer Breite von 120 cm mit Mittelseite
- ab einer Breite von 160 cm doppelläufiger Rollläden
- Rollläden: Alufarben
- Dekore siehe letzte Seite, weitere auf Anfrage

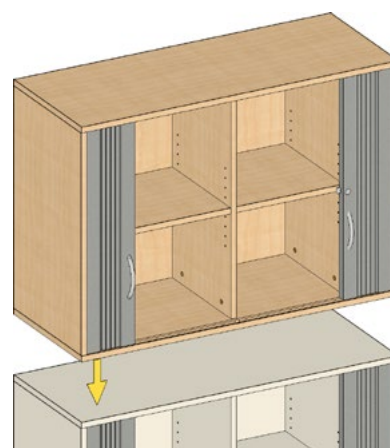

Schrank kann mit Pendelaktenschienen ausgestattet werden

2 Ordnerhöhen

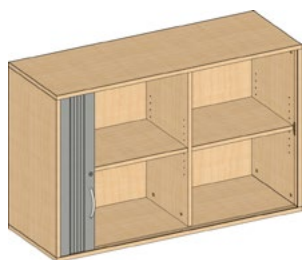

Abmessung in cm Höhe x Breite x Tiefe	Bestellnummer	Preis auf Anfrage
72,9 x 80 x 43,2	35200.0208	
72,9 x 100 x 43,2	35200.0210	
72,9 x 110 x 43,2	35200.0211	
72,9 x 120 x 43,2	35200.0212	
72,9 x 140 x 43,2	35200.0214	
72,9 x 160 x 43,2	35200.0216	

3 Ordnerhöhen

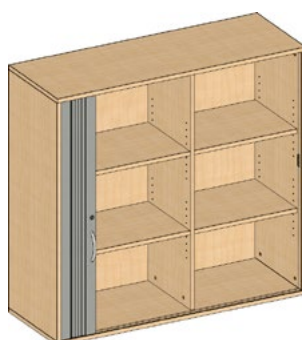

Abmessung in cm Höhe x Breite x Tiefe	Bestellnummer	Preis auf Anfrage
109,4 x 80 x 43,2	35200.0308	
109,4 x 100 x 43,2	35200.0310	
109,4 x 110 x 43,2	35200.0311	
109,4 x 120 x 43,2	35200.0312	
109,4 x 140 x 43,2	35200.0314	
109,4 x 160 x 43,2	35200.0316	

Schränke Serie 3000

Rollladen-Aufsatz-Schrank mit Schieber

Ausführung:

- verschließbar
- Fachböden höhenverstellbar
- ab einer Breite von 120 cm mit Mittelseite
- ab einer Breite von 160 cm doppeläufiger Rollladen
- ab einer Breite von 120 cm mit 2 Schiebern
- Rollladen: Alufarben
- Dekore siehe letzte Seite, weitere auf Anfrage

Schrank kann mit Pendelaktenschienen ausgestattet werden

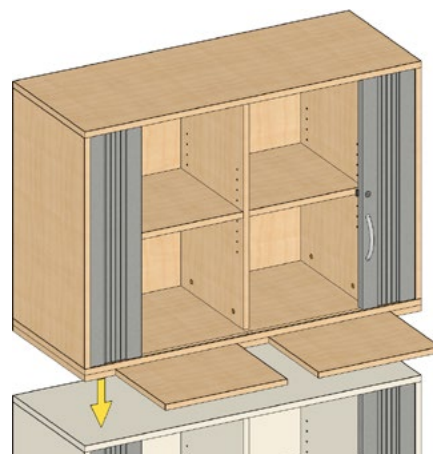

2 Ordnerhöhen

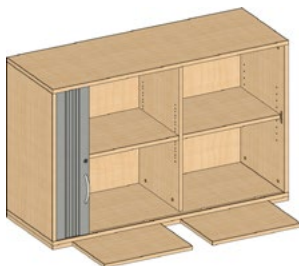

Abmessung in cm Höhe x Breite x Tiefe	Bestellnummer	Preis auf Anfrage
72,9 x 80 x 43,2	35209.0208	
72,9 x 100 x 43,2	35209.0210	
72,9 x 110 x 43,2	35209.0211	
72,9 x 120 x 43,2	35209.0212	
72,9 x 140 x 43,2	35209.0214	
72,9 x 160 x 43,2	35209.0216	

3 Ordnerhöhen

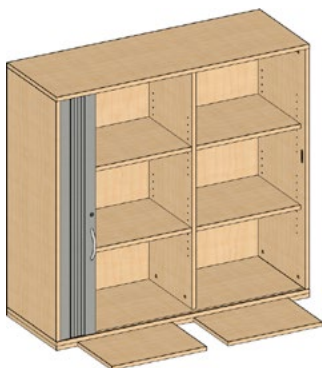

Abmessung in cm Höhe x Breite x Tiefe	Bestellnummer	Preis auf Anfrage
109,4 x 80 x 43,2	35209.0308	
109,4 x 100 x 43,2	35209.0310	
109,4 x 110 x 43,2	35209.0311	
109,4 x 120 x 43,2	35209.0312	
109,4 x 140 x 43,2	35209.0314	
109,4 x 160 x 43,2	35209.0316	

Fachboden

für Rollladenschrank



Abmessungen in cm für Schrankbreite	Bestellnummer	Preis auf Anfrage
80	39200.0008	
100 (50 cm)	39200.0010	
120 (60 cm)	39200.0012	
140 (70 cm)	39200.0014	
160 (80 cm)	39200.0016	

Schränke Serie 3000

Rollladen-Postverteilerschrank

Ausführung:

- verschließbar
- ab einer Breite von 140 cm mit 3 Mittelseiten
- mit 12 höhenverstellbaren Fachböden (16 Fächer)
- Rollläden: Alufarben
- Dekore siehe letzte Seite, weitere auf Anfrage

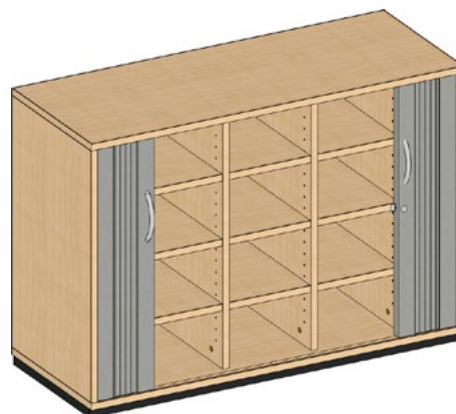

2 Ordnerhöhen

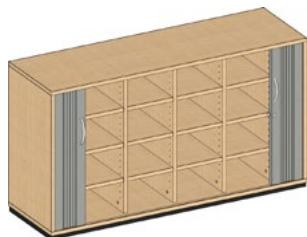

Abmessung in cm Höhe x Breite x Tiefe	Bestellnummer	Preis auf Anfrage
77,3 x 110 x 43,2	31300.0211	
77,3 x 120 x 43,2	31300.0212	
77,3 x 140 x 43,2	31300.0214	
77,3 x 160 x 43,2	31300.0216	

3 Ordnerhöhen

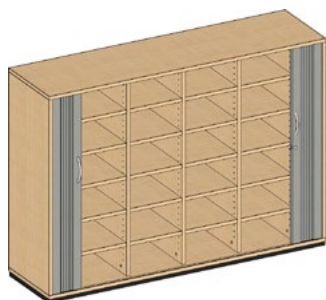

Abmessung in cm Höhe x Breite x Tiefe	Bestellnummer	Preis auf Anfrage
113,8 x 110 x 43,2	31300.0311	
113,8 x 120 x 43,2	31300.0312	
113,8 x 140 x 43,2	31300.0314	
113,8 x 160 x 43,2	31300.0316	

Schränke Serie 3000

Rollladen-Postverteiler-Aufsatz- Schrank

Ausführung:

- verschließbar
- ab einer Breite von 140 cm mit 3 Mittelseiten
- mit 12 höhenverstellbaren Fachböden (16 Fächer)
- mit 2 Schiebern
- Rollladen: Alufarben
- Dekore siehe letzte Seite, weitere auf Anfrage

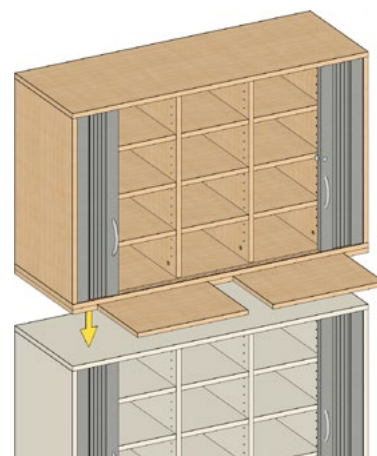

2 Ordnerhöhen

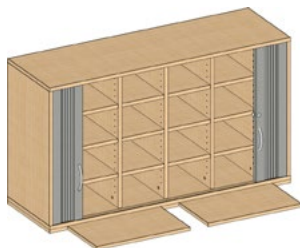

Abmessung in cm Höhe x Breite x Tiefe	Bestellnummer	Preis auf Anfrage
72,9 x 110 x 43,2	35309.0211	
72,9 x 120 x 43,2	35309.0212	
72,9 x 140 x 43,2	35309.0214	
72,9 x 160 x 43,2	35309.0216	

3 Ordnerhöhen

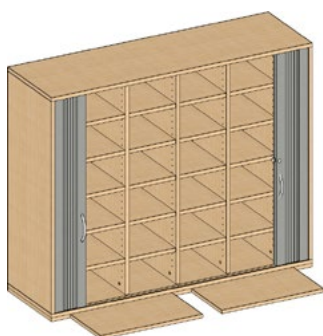

Abmessung in cm Höhe x Breite x Tiefe	Bestellnummer	Preis auf Anfrage
109,4 x 110 x 43,2	35309.0311	
109,4 x 120 x 43,2	35309.0312	
109,4 x 140 x 43,2	35309.0314	
109,4 x 160 x 43,2	35309.0316	

Fachboden

für Rollladenschrank



Abmessungen in cm für Schrankbreite	Bestellnummer	Preis auf Anfrage
110 (27,5 cm)	39300.0011	
120 (30,8 cm)	39300.0012	
140 (27,7 cm)	39300.0014	
160 (32,7 cm)	39300.0016	

Schränke Serie 3000

Aktenregal

Ausführung:

- Fachböden höhenverstellbar ab einer Breite von 100 cm mit Mittelseite
- Sockel schwarz mit Höhenausgleich
- Dekore siehe letzte Seite, weitere auf Anfrage

Schrank kann mit Pendelaktenschienen ausgestattet werden

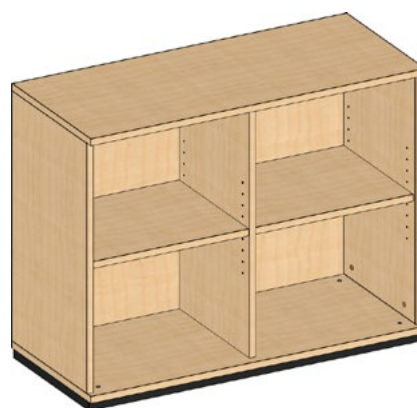

2 Ordnerhöhen



Abmessung in cm Höhe x Breite x Tiefe	Bestellnummer	Preis auf Anfrage
77,3 x 40 x 43,2	30400.0204	
77,3 x 60 x 43,2	30400.0206	
77,3 x 80 x 43,2	30400.0208	
77,3 x 100 x 43,2	30400.0210	
77,3 x 120 x 43,2	30400.0212	

3 Ordnerhöhen

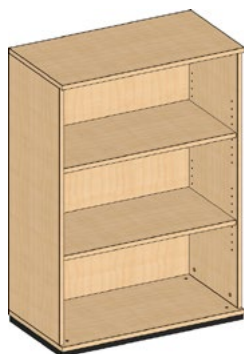

Abmessung in cm Höhe x Breite x Tiefe	Bestellnummer	Preis auf Anfrage
113,8 x 40 x 43,2	30400.0304	
113,8 x 60 x 43,2	30400.0306	
113,8 x 80 x 43,2	30400.0308	
113,8 x 100 x 43,2	30400.0310	
113,8 x 120 x 43,2	30400.0312	

4 Ordnerhöhen

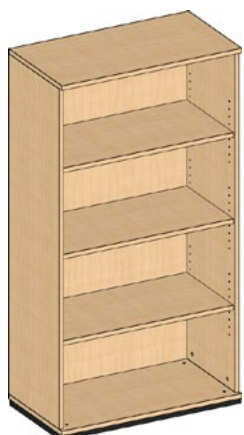

Abmessung in cm Höhe x Breite x Tiefe	Bestellnummer	Preis auf Anfrage
150,3 x 40 x 43,2	30400.0404	
150,3 x 60 x 43,2	30400.0406	
150,3 x 80 x 43,2	30400.0408	
150,3 x 100 x 43,2	30400.0410	
150,3 x 120 x 43,2	30400.0412	

Schränke Serie 3000

5 Ordnerhöhen

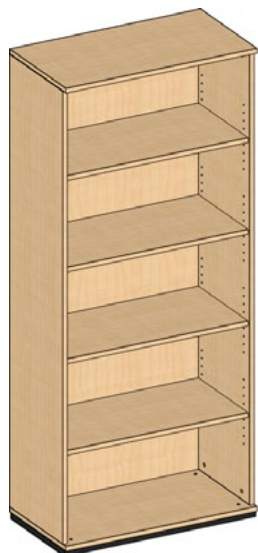

Abmessung in cm Höhe x Breite x Tiefe	Bestellnummer	Preis auf Anfrage
186,8 x 40 x 43,2	30400.0504	
186,8 x 60 x 43,2	30400.0506	
186,8 x 80 x 43,2	30400.0508	
186,8 x 100 x 43,2	30400.0510	
186,8 x 120 x 43,2	30400.0512	

Schränke Serie 3000

Akten-Aufsatz-Regal

Ausführung:

- Fachböden höhenverstellbar
- ab einer Breite von 100 cm mit Mittelseite
- Dekore siehe letzte Seite, weitere auf Anfrage

Schrank kann mit Pendelaktenschienen ausgestattet werden

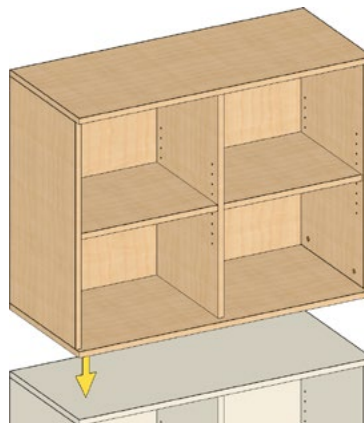

2 Ordnerhöhen



Abmessung in cm Höhe x Breite x Tiefe	Bestellnummer	Preis auf Anfrage
72,9 x 40 x 43,2	35400.0204	
72,9 x 60 x 43,2	35400.0206	
72,9 x 80 x 43,2	35400.0208	
72,9 x 100 x 43,2	35400.0210	
72,9 x 120 x 43,2	35400.0212	

3 Ordnerhöhen

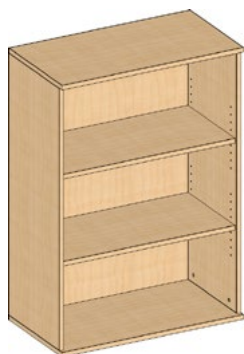

Abmessung in cm Höhe x Breite x Tiefe	Bestellnummer	Preis auf Anfrage
109,4 x 40 x 43,2	35400.0304	
109,4 x 60 x 43,2	35400.0306	
109,4 x 80 x 43,2	35400.0308	
109,4 x 100 x 43,2	35400.0310	
109,4 x 120 x 43,2	35400.0312	

Schränke Serie 3000

Akten-Aufsatz-Regal mit Schieber

Ausführung:

- Fachböden höhenverstellbar
- ab einer Breite von 100 cm mit Mittelseite
- Dekore siehe letzte Seite, weitere auf Anfrage

Schrank kann mit Pendelaktenschienen ausgestattet werden

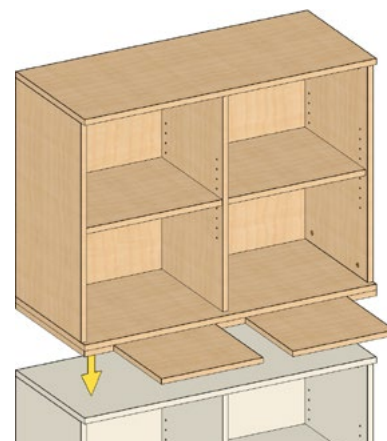

2 Ordnerhöhen



Abmessung in cm Höhe x Breite x Tiefe	Bestellnummer	Preis auf Anfrage
72,9 x 40 x 43,2	35409.0204	
72,9 x 60 x 43,2	35409.0206	
72,9 x 80 x 43,2	35409.0208	
72,9 x 100 x 43,2	35409.0210	
72,9 x 120 x 43,2	35409.0212	

3 Ordnerhöhen

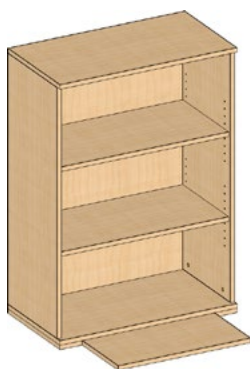

Abmessung in cm Höhe x Breite x Tiefe	Bestellnummer	Preis auf Anfrage
109,4 x 40 x 43,2	35409.0304	
109,4 x 60 x 43,2	35409.0306	
109,4 x 80 x 43,2	35409.0308	
109,4 x 100 x 43,2	35409.0310	
109,4 x 120 x 43,2	35409.0312	

Fachboden

für Aktenregal



Abmessungen in cm für Schrankbreite	Bestellnummer	Preis auf Anfrage
40	39400.0004	
60	39400.0006	
80	39400.0008	
100 (50 cm)	39400.0010	
120 (60 cm)	39400.0012	

Schränke Serie 3000

Postverteilerregal

Ausführung:

- Fachböden höhenverstellbar
- ab einer Breite von 100 cm mit 2 Mittelseiten
- ab einer Breite von 120 cm mit 3 Mittelseiten
- Sockel schwarz mit Höhenausgleich
- Dekore siehe letzte Seite, weitere auf Anfrage



2 Ordnerhöhen



Abmessung in cm Höhe x Breite x Tiefe	Bestellnummer	Preis auf Anfrage
77,3 x 60 x 43,2	30500.0206	
77,3 x 100 x 43,2	30500.0210	
77,3 x 120 x 43,2	30500.0212	
77,3 x 140 x 43,2	30500.0214	

3 Ordnerhöhen

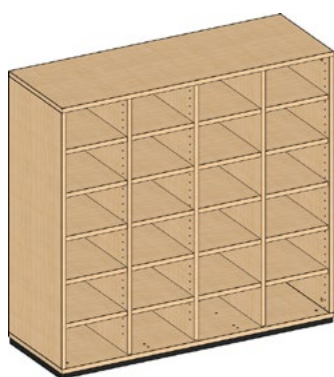

Abmessung in cm Höhe x Breite x Tiefe	Bestellnummer	Preis auf Anfrage
113,8 x 60 x 43,2	30500.0306	
113,8 x 100 x 43,2	30500.0310	
113,8 x 120 x 43,2	30500.0312	
113,8 x 140 x 43,2	30500.0314	

Schränke Serie 3000

Postverteiler-Aufsatz-Regal

Ausführung:

- Fachböden höhenverstellbar
- ab einer Breite von 100 cm mit 2 Mittelseiten
- ab einer Breite von 120 cm mit 3 Mittelseiten
- Dekore siehe letzte Seite, weitere auf Anfrage

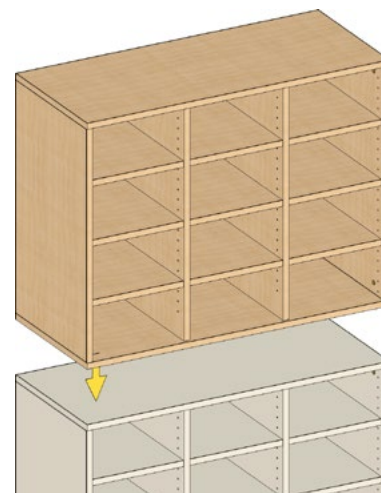

2 Ordnerhöhen

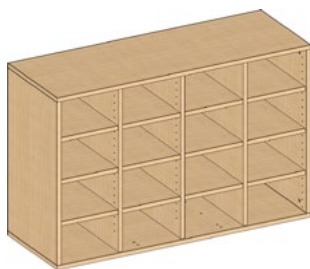

Abmessung in cm Höhe x Breite x Tiefe	Bestellnummer	Preis auf Anfrage
72,9 x 60 x 43,2	35500.0206	
72,9 x 100 x 43,2	35500.0210	
72,9 x 120 x 43,2	35500.0212	
72,9 x 140 x 43,2	35500.0214	

3 Ordnerhöhen

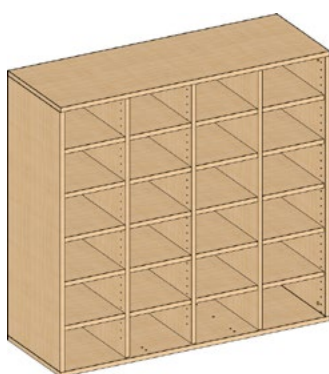

Abmessung in cm Höhe x Breite x Tiefe	Bestellnummer	Preis auf Anfrage
109,4 x 60 x 43,2	35500.0306	
109,4 x 100 x 43,2	35500.0310	
109,4 x 120 x 43,2	35500.0312	
109,4 x 140 x 43,2	35500.0314	

Schränke Serie 3000

Postverteiler-Aufsatz-Regal mit Schieber

Ausführung:

- Fachböden höhenverstellbar
- ab einer Breite von 100 cm mit 2 Mittelseiten
- ab einer Breite von 120 cm mit 3 Mittelseiten
- ab einer Breite von 120 cm mit 2 Schiebern
- Dekore siehe letzte Seite, weitere auf Anfrage

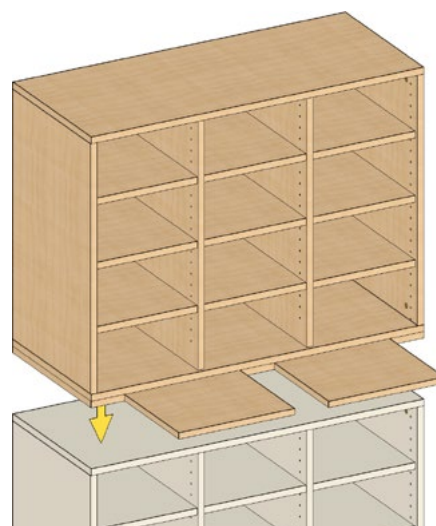

2 Ordnerhöhen

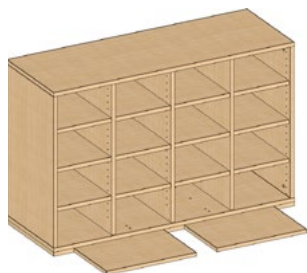

Abmessung in cm Höhe x Breite x Tiefe	Bestellnummer	Preis auf Anfrage
72,9 x 60 x 43,2	35509.0206	
72,9 x 100 x 43,2	35509.0210	
72,9 x 120 x 43,2	35509.0212	
72,9 x 140 x 43,2	35509.0214	

3 Ordnerhöhen

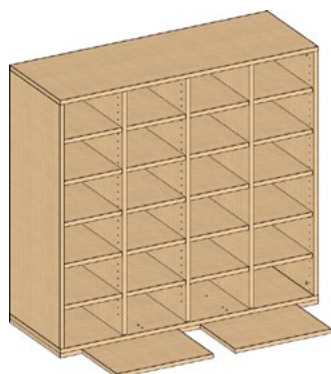

Abmessung in cm Höhe x Breite x Tiefe	Bestellnummer	Preis auf Anfrage
109,4 x 60 x 43,2	35509.0306	
109,4 x 100 x 43,2	35509.0310	
109,4 x 120 x 43,2	35509.0312	
109,4 x 140 x 43,2	35509.0314	

Fachboden

für Postverteiler



Abmessungen in cm für Schrankbreite	Bestellnummer	Preis auf Anfrage
60 (27,1 cm)	39500.0006	
100 (30,8 cm)	39500.0010	
120 (27,6 cm)	39500.0012	
140 (26,1 cm)	39500.0014	

Schränke Serie 3000

Klappen-Aufsatz-Schrank

Ausführung:

- 12 Klappen mit 1,1 cm tiefer Aufkantung
- Klappen einzeln schwenk- und einschiebbar
- Fachinnenmaße: H 30 x B 27,6 x T 36,8 cm
- Dekore siehe letzte Seite, weitere auf Anfrage

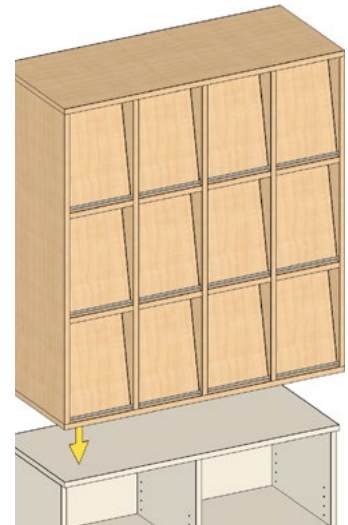

3 Ordnerhöhen

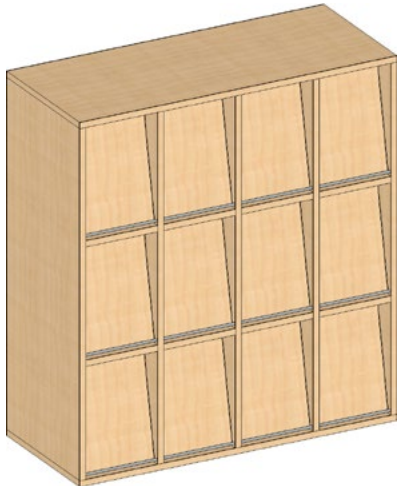

Abmessung in cm Höhe x Breite x Tiefe	Bestellnummer	Preis auf Anfrage
113,8 x 120 x 43,2	35830.0312	

Schränke Serie 3000

Eckregal

Ausführung:

- Fachböden höhenverstellbar
- Sockel schwarz mit Höhenausgleich
- Dekore siehe letzte Seite, weitere auf Anfrage

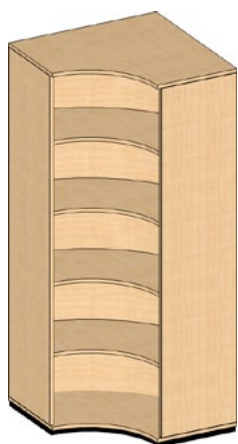

Abmessungen in cm Höhe x Breite x Tiefe	Bestellnummer	Preis auf Anfrage
77,3 x 80 x 80	30800.0208	
113,8 x 80 x 80	30800.0308	
150,3 x 80 x 80	30800.0408	
186,8 x 80 x 80	30800.0508	

Aktenbock

Ausführung:

- Fachböden höhenverstellbar
- Sockel schwarz mit Höhenausgleich
- Dekore siehe letzte Seite



2 Ordnerhöhen

Abmessung in cm Höhe x Breite x Tiefe	Bestellnummer	Preis auf Anfrage
72 x 80 x 43,2	30820.0208	
72 x 90 x 43,2	30820.0209	

Fachboden

für Aktenbock



Abmessungen in cm für Schrankbreite	Bestellnummer	Preis auf Anfrage
80	39820.0008	
90	39820.0009	

Schränke Serie 3000

Karteischränk

Ausführung:

- Zentralverschluss mit Auszugssperre
- Einzugsautomatik mit Dämpfung
- Stahlhängerahmen
- Sockel schwarz mit Höhenausgleich
- Dekore siehe letzte Seite, weitere auf Anfrage



mit 2 Hängerahmen



Abmessung in cm Höhe x Breite x Tiefe	Bestellnummer	Preis auf Anfrage
77,3 x 80 x 43,2	30933.0208	

mit 3 Hängerahmen



Abmessung in cm Höhe x Breite x Tiefe	Bestellnummer	Preis auf Anfrage
113,8 x 80 x 43,2	30933.0308	

Schränke Serie 3000

Post-Schließfach-Schrank

Ausführung:

- Klappen mit Topf oder Objektband
- Aufschraub-Kastenschloss mit 2 Schlüssel (auf Wunsch mit Schließanlage)
- Aufteilung und Größe nach Absprache
- Dekore siehe letzte Seite, weitere auf Anfrage

Korpusmaße:

- maximale Schrank-Breite 275 cm
- maximale Schrank-Breite 250 cm
- maximale Schrank-Breite 60 cm

Postfachgröße max. L 50 x H 30 cm



Auch mit Briefeinwurf
erhältlich



Schließfachschrank Anzahl Türen	Bestellnummer	Preis auf Anfrage
2	30510.0002	
4	30510.0004	
6	30510.0006	
8	30510.0008	
10	30510.0010	
12	30510.0012	
14	30510.0014	
16	30510.0016	
18	30510.0018	
20	30510.0020	
22	30510.0022	
24	30510.0024	
26	30510.0026	
28	30510.0028	
30	30510.0030	
32	30510.0032	
34	30510.0034	
36	30510.0036	
38	30510.0038	
40	30510.0040	

Schränke Serie 3000

Schließfach-Schrank

Ausführung:

- Drehtüren mit Topfband
- Aufschraub-Kastenschloss mit 2 Schlüssel (auf Wunsch mit Schließanlage)
- Aufteilung und Größe nach Absprache
- Dekore siehe letzte Seite, weitere auf Anfrage

Korpusmaße:

- maximale Schrank-Breite 275 cm
- maximale Schrank-Breite 250 cm
- maximale Schrank-Breite 60 cm

Schließfachgröße max. L 60 x H 80 cm

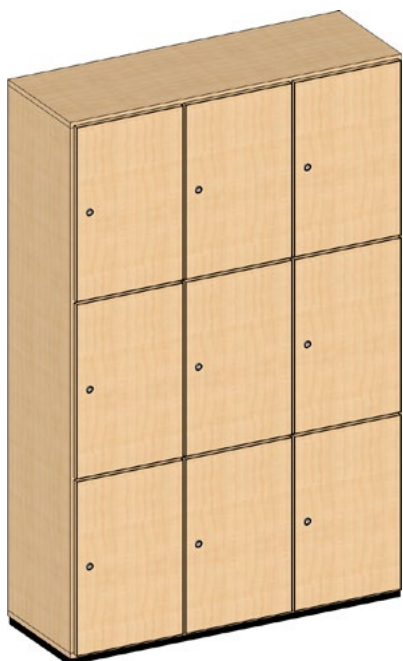

Schließfachschrank Anzahl Türen	Bestellnummer	Preis auf Anfrage
2	30520.0002	
4	30520.0004	
6	30520.0006	
8	30520.0008	
10	30520.0010	
12	30520.0012	
14	30520.0014	
16	30520.0016	
18	30520.0018	
20	30520.0020	
22	30520.0022	
24	30520.0024	
26	30520.0026	
28	30520.0028	
30	30520.0030	
32	30520.0032	
34	30520.0034	
36	30520.0036	
38	30520.0038	
40	30520.0040	

Schränke Serie 3000

Schrank-Zubehör



Spiegel

Maße: (Länge x Breite) 40 x 30 cm

Bestellnummer	Preis auf Anfrage
00101.0000	



Kleiderstange

ausziehbar Länge: 30,5cm

Bestellnummer	Preis auf Anfrage
00102.0000	



Ordnerablage

Abmessungen in cm für Schrankbreite	Bestellnummer	Preis auf Anfrage
80	00120.0008	
100	00120.0010	
120	00120.0012	
140	00120.0014	
160	00120.0016	

Schränke Serie 3000

Schrank-Zubehör Pendelaktenschienen

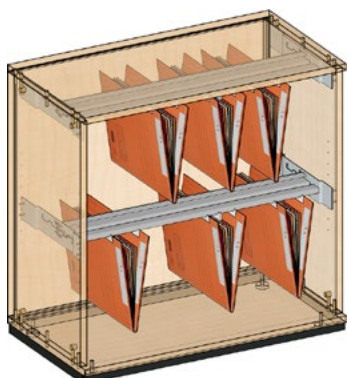

Kann in folgende Schränke eingebaut werden:

- Aktenschrank, Aktenregal, Rollladenschrank
- auch ein Mix aus Faboden und Pendelakte ist möglich
- die Schränke sind am folgenden Hinweis-Button erkennbar

Pendelaktenschienen Zippel

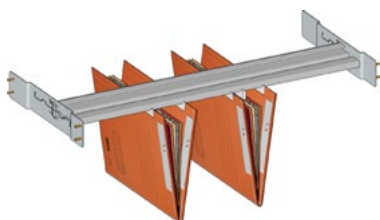

Zubehör Pendelstange	Bestellnummer	Preis auf Anfrage
Zippel	00401.0001	

Pendelaktenschienen Elba

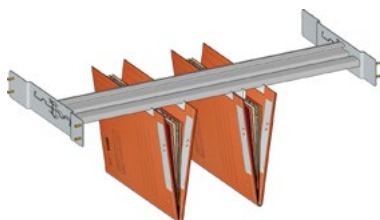

Zubehör Pendelstange	Bestellnummer	Preis auf Anfrage
Elba	00401.0002	

Pendelaktenschienen Leitz

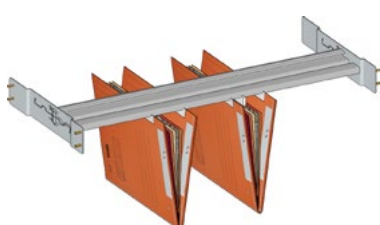

Zubehör Pendelstange	Bestellnummer	Preis auf Anfrage
Leitz	00401.0003	

Pendelaktenschienen Tobro

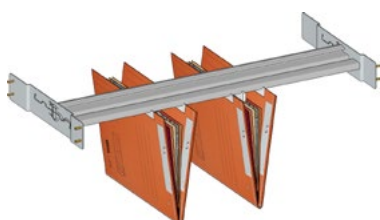

Zubehör Pendelstange	Bestellnummer	Preis auf Anfrage
Tobro	00401.0004	

**DIESE SEITE WURDE BEWUSST
LEER GELASSEN**

Preisliste 2021

Container 3000



Container Serie 3000

Übersicht Container

Container Serie 3000

Serie 3000



Die obere Abdeckplatte ist vorne und seitlich überstehend.
Hinten schließt sie bündig ab.



Der Boden ist vorne und seitlich überstehend.
Hinten schließt er bündig ab.
Die Rollen liegen offen und sind mit zwei Feststellern versehen.

Container Serie 3000

Rollcontainer

Ausführung:

- Zentralverschluss mit Auszugssperre
- Stahlschubkästen
- 1 Materialauszug
- Einzugsautomatik mit Dämpfung
- fahrbar mit Rollen
- Dekore siehe letzte Seite, weitere auf Anfrage



mit 3 Schubkästen



Abmessungen in cm Höhe x Breite x Tiefe	Bestellnummer	Preis auf Anfrage
58,5 x 44 x 60	37903.0406	
58,5 x 44 x 80	37903.0408	

mit Schubkasten und Hängeregister



Abmessungen in cm Höhe x Breite x Tiefe	Bestellnummer	Preis auf Anfrage
58,5 x 44 x 60	37903.0306	
58,5 x 44 x 80	37903.0308	

Container Serie 3000

Rollcontainer mit innenliegender Front

Ausführung:

- Zentralverschluss mit Auszugssperre
- Stahlschubkästen
- 1 Materialauszug
- Einzugsautomatik mit Dämpfung
- fahrbar mit Rollen
- Dekore siehe letzte Seite, weitere auf Anfrage



mit 3 Schubkästen



Abmessungen in cm Höhe x Breite x Tiefe		Bestellnummer	Preis auf Anfrage
58,5 x	44 x 60	37963.0406	
58,5 x	44 x 80	37963.0408	

mit Schubkasten und Hängeregister



Abmessungen in cm Höhe x Breite x Tiefe		Bestellnummer	Preis auf Anfrage
58,5 x	44 x 60	37963.0306	
58,5 x	44 x 80	37963.0308	

Container Serie 3000

Beistellcontainer

Ausführung:

- Zentralverschluss mit Auszugssperre
- Stahlschubkästen
- 1 Materialauszug
- Einzugsautomatik mit Dämpfung
- mit Höhenausgleich
- Dekore siehe letzte Seite, weitere auf Anfrage



mit 3 Schubkästen



Abmessungen in cm Höhe x Breite x Tiefe	Bestellnummer	Preis auf Anfrage
72 x 44 x 80	37913.0508	
72 x 44 x 90	37913.0509	
72 x 44 x 100	37913.0510	

mit Schubkasten und Hängeregister



Abmessungen in cm Höhe x Breite x Tiefe	Bestellnummer	Preis auf Anfrage
72 x 44 x 80	37913.0408	
72 x 44 x 90	37913.0409	
72 x 44 x 100	37913.0410	

Container Serie 3000

Technikcontainer

Ausführung:

- Druckerauszug
- PC-Fach
- 1 Materialauszug
- Stahlschubkästen mit Einzugsautomatik und Dämpfung
- Rollläden, Alufarben
- fahrbar mit Rollen
- Dekore siehe letzte Seite, weitere auf Anfrage



Schubkasten rechts

mit 3 Schubkästen



Schubkasten links

Abmessungen in cm Höhe x Breite x Tiefe	Bestellnummer		Preis auf Anfrage
	Links	Rechts	
61,7 x 130,7 x 59	37941.0406	37942.0406	

mit Schubkasten und Hängeregister



Schubkasten links

Abmessungen in cm Höhe x Breite x Tiefe	Bestellnummer		Preis auf Anfrage
	Links	Rechts	
61,7 x 130,7 x 59	37951.0306	37952.0306	

Druckercontainer

Ausführung:

- mit einer Fachablage (Höhe 15 cm)
- fahrbar mit Rollen
- Dekore siehe letzte Seite



Abmessungen in cm Höhe x Breite x Tiefe	Bestellnummer	Preis auf Anfrage
31 x 50 x 56	37960.0000	

Container Serie 3000

Container Einteilungsset



Einteilungsset für 60 cm tiefe Container
Fachteiler 2 x DIN A4

Zubehör Container	Bestellnummer	Preis auf Anfrage
Container 60	00400.0001	



Einteilungsset für 60 cm tiefe Container
Fachteiler 4 x DIN A5

Zubehör Container	Bestellnummer	Preis auf Anfrage
Container 60	00400.0002	



Einteilungsset für 60 cm tiefe Container
Fachteiler 9 x DIN A6

Zubehör Container	Bestellnummer	Preis auf Anfrage
Container 60	00400.0003	



Einteilungsset für 80 cm tiefe Container
Fachteiler 3 x DIN A4

Zubehör Container	Bestellnummer	Preis auf Anfrage
Container 80	00400.0004	



Einteilungsset für 80 cm tiefe Container
Fachteiler 6 x DIN A5

Zubehör Container	Bestellnummer	Preis auf Anfrage
Container 80	00400.0005	



Einteilungsset für 80 cm tiefe Container
Fachteiler 12 x DIN A6

Zubehör Container	Bestellnummer	Preis auf Anfrage
Container 80	00400.0006	

Container Serie 3000

Container Zubehör

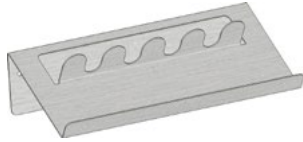

Stempelhalter

Bestellnummer	Preis auf Anfrage
00301.0004	



Schrägfachtaschen 6 Stück

Bestellnummer	Preis auf Anfrage
00301.0005	

Holz und Uni-Dekore

Uni-Dekore

Lichtgrau (LG)

Staubgrau (SG)

Weiss (WE)

Holz-Dekore

Ahorn (AH)

Buche (BU)

Eiche (EI)

Holz-Dekore

Kirschbaum (KB)

Mainaubirke (BI)

Weitere Dekore auf Anfrage

